

Dell™ Latitude™ ATG D630

Quick Reference Guide

Model PP18L

Notes, Notices, and Cautions



NOTE: A NOTE indicates important information that helps you make better use of your computer.



NOTICE: A NOTICE indicates either potential damage to hardware or loss of data and tells you how to avoid the problem.



CAUTION: A CAUTION indicates a potential for property damage, personal injury, or death.

If you purchased a Dell™ n Series computer, any references in this document to Microsoft® Windows® operating systems are not applicable.

Information in this document is subject to change without notice.

© 2007 Dell Inc. All rights reserved.

Reproduction in any manner whatsoever without the written permission of Dell Inc. is strictly forbidden.

Trademarks used in this text: *Dell*, the *DELL* logo, *Latitude*, *Wi-Fi Catcher*, and *ExpressCharge* are trademarks of Dell Inc.; *Microsoft*, *Windows*, and *Windows Vista* are either trademarks or registered trademarks of Microsoft Corporation in the United States and/or other countries.

Other trademarks and trade names may be used in this document to refer to either the entities claiming the marks and names or their products. Dell Inc. disclaims any proprietary interest in trademarks and trade names other than its own.

Model PP18L

May 2007

P/N DX053

Rev. A00

Contents

Finding Information	5
Setting Up Your Computer	9
About Your Computer	10
Front View	10
Left Side View	11
Right Side View	11
Back View	12
Bottom View	13
Using a Battery	13
Battery Performance	13
Checking the Battery Charge	14
Charging the Battery	16
Removing the Battery	16
Storing a Battery	17
Troubleshooting	17
Lockups and Software Problems	17
Dell Diagnostics	19
Starting the Dell Diagnostics From the Drivers and Utilities Media	20
Dell Diagnostics Main Menu	20
Index	23

Finding Information

 **NOTE:** Some features or media may be optional and may not ship with your computer. Some features or media may not be available in certain countries.

 **NOTE:** Additional information may ship with your computer.

What Are You Looking For?

- A diagnostic program for my computer
- Drivers for my computer
- My device documentation
- Notebook System Software (NSS)

Find It Here

Drivers and Utilities Media

NOTE: The *Drivers and Utilities* media may be optional and may not ship with your computer.

Documentation and drivers are already installed on your computer. You can use the media to reinstall drivers and to run the Dell Diagnostics (see "Dell Diagnostics" on page 19).



Readme files may be included on your media to provide last-minute updates about technical changes to your computer or advanced technical-reference material for technicians or experienced users.

NOTE: Drivers and documentation updates can be found at support.dell.com.

-
- Warranty information
 - Terms and Conditions (U.S. only)
 - Safety instructions
 - Regulatory information
 - Ergonomics information
 - End User License Agreement

Dell™ Product Information Guide

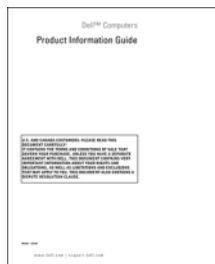

-
- How to remove and replace parts
 - Specifications
 - How to configure system settings
 - How to troubleshoot and solve problems

Dell Latitude™ User's Guide

Microsoft Windows Help and Support Center

1 Click Start or  → Help and Support → Dell User and System Guides → System Guides.

Click the *User's Guide* for your computer.

What Are You Looking For?

- Service Tag and Express Service Code
- Microsoft Windows License Label

Find It Here

Service Tag and Microsoft® Windows® License

These labels are located on your computer.

- Use the Service Tag to identify your computer when you use support.dell.com or contact support.
- Enter the Express Service Code to direct your call when contacting support.



NOTE: As an increased security measure, the newly designed Microsoft Windows license label incorporates a missing portion or "hole" to discourage removal of the label.

What Are You Looking For?

- Solutions — Troubleshooting hints and tips, articles from technicians, and online courses, frequently asked questions
- Community — Online discussion with other Dell customers
- Upgrades — Upgrade information for components, such as memory, the hard drive, and the operating system
- Customer Care — Contact information, service call and order status, warranty, and repair information
- Service and support — Service call status and support history, service contract, online discussions with technical support
- Dell Technical Update Service — Proactive e-mail notification of software and hardware updates for your computer
- Reference — Computer documentation, details on my computer configuration, product specifications, and white papers
- Downloads — Certified drivers, patches, and software updates
- Notebook System Software (NSS)— If you reinstall the operating system for your computer, you should also reinstall the NSS utility. NSS provides critical updates for your operating system and support for processors, optical drives, USB devices, and so on. NSS is necessary for correct operation of your Dell computer. The software automatically detects your computer and operating system and installs the updates appropriate for your configuration.

- Software upgrades and troubleshooting hints — Frequently asked questions, hot topics, and general health of your computing environment

Find It Here

Dell Support Website — support.dell.com

NOTE: Select your region or business segment to view the appropriate support site.

To download Notebook System Software:

- 1** Go to support.dell.com, select your region or business segment, and enter your Service Tag.
- 2** Select **Drivers & Downloads** and click **Go**.
- 3** Click your operating system and search for the keyword *Notebook System Software*.

NOTE: The support.dell.com user interface may vary depending on your selections.

Dell Support Utility

The Dell Support Utility is an automated upgrade and notification system installed on your computer. This support provides real-time health scans of your computing environment, software updates, and relevant self-support information. Access the Dell Support Utility from the  icon in the taskbar. For more information, see "Dell Support Utility" in your *User's Guide*.

What Are You Looking For?

- How to use Windows XP
- How to work with programs and files
- How to personalize my desktop

Find It Here

Windows Help and Support Center

- 1 Click **Start** or  → **Help and Support**.
- 2 Type a word or phrase that describes your problem and click the arrow icon.
- 3 Click the topic that describes your problem.
- 4 Follow the instructions on the screen.

- Information on network activity, the Power Management Wizard, hotkeys, and other items controlled by Dell QuickSet.

Dell QuickSet Help

To view *Dell QuickSet Help*, right-click the QuickSet icon in the Microsoft® Windows® taskbar.

For more information on Dell QuickSet, see Dell™ QuickSet in your *User's Guide*.

- How to reinstall my operating system

Operating System Media

NOTE: The *Operating System* media may be optional and may not ship with your computer.

The operating system is already installed on your computer. To reinstall your operating system, use the *Operating System* media. See "Reinstalling Windows" in your *User's Guide*.



After you reinstall your operating system, use the optional *Drivers and Utilities* media to reinstall drivers for the devices that came with your computer.

Your operating system product key label is located on your computer.

NOTE: The color of your media varies based on the operating system you ordered.

Setting Up Your Computer



CAUTION: Before you begin any of the procedures in this section, follow the safety instructions in the *Product Information Guide*.

- 1 Unpack the accessories box.
- 2 Set aside the contents of the accessories box, which you will need to complete the setup of your computer.

The accessories box also contains user documentation and any software or additional hardware (such as PC Cards, drives, or batteries) that you have ordered.

- 3 Connect the AC adapter to the AC adapter connector on the computer and to the electrical outlet.



- 4 Open the computer display and press the power button to turn on the computer (see "Front View" on page 10).



NOTE: It is recommended that you turn on and shut down your computer at least once before you install any cards or connect the computer to a docking device or other external device, such as a printer.

About Your Computer

Front View

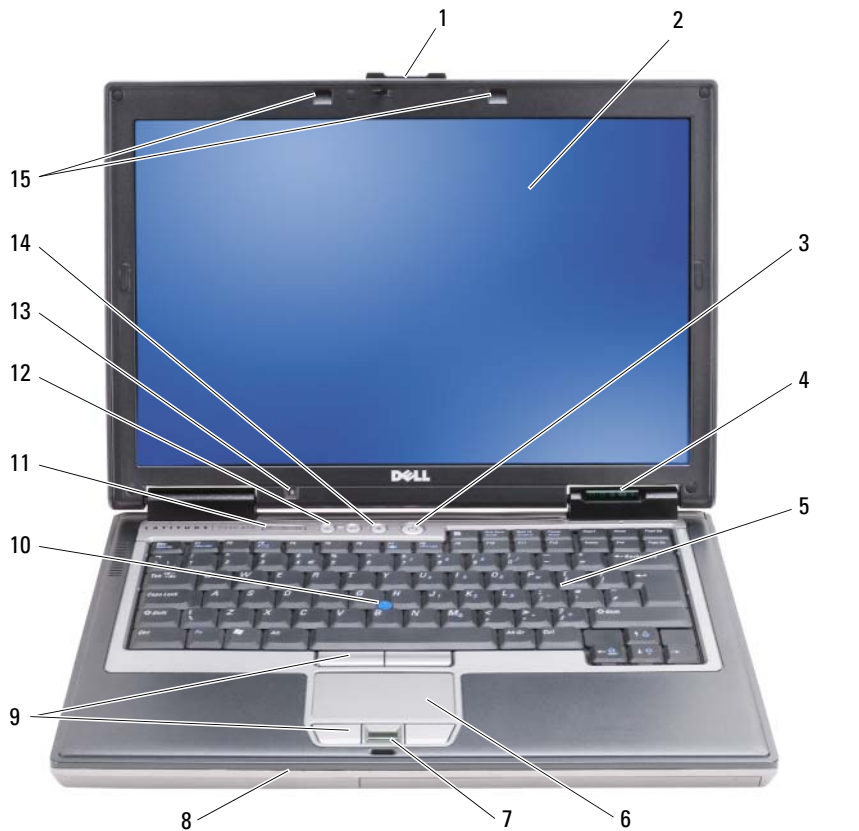

- | | | |
|---------------------------------|---------------------------|---|
| 1 display latch | 2 display | 3 power button |
| 4 device status lights | 5 keyboard | 6 touch pad |
| 7 fingerprint reader (optional) | 8 speaker | 9 touch pad buttons/track stick buttons |
| 10 track stick | 11 keyboard status lights | 12 volume control buttons |
| 13 ambient light sensor | 14 mute button | 15 keyboard illumination lights |

Left Side View

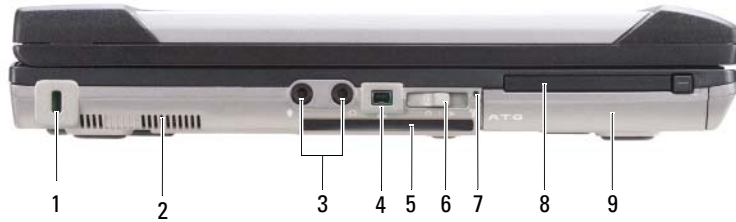

- | | | | | | |
|---|----------------------|---|------------------------------|---|----------------------|
| 1 | security cable slot | 2 | air vents | 3 | audio connectors (2) |
| 4 | IEEE 1394 connector | 5 | smart card slot (with blank) | 6 | wireless switch |
| 7 | Wi-Fi Catcher™ light | 8 | PC Card slot | 9 | hard drive |

Right Side View



- | | | | | | |
|---|----------------------------|---|--------------------------------|---|--------------------|
| 1 | optical drive in media bay | 2 | media-bay device latch release | 3 | USB connectors (2) |
| 4 | USB port cover | | | | |

Back View

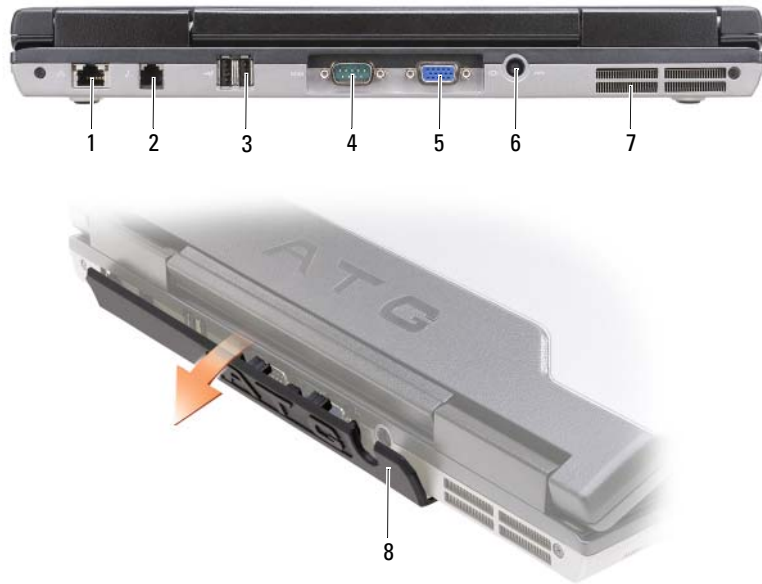

- | | | | | | |
|---|---------------------------|---|-------------------------|---|----------------------|
| 1 | network connector (RJ-45) | 2 | modem connector (RJ-11) | 3 | USB connectors (2) |
| 4 | serial connector | 5 | video connector | 6 | AC adapter connector |
| 7 | air vents | 8 | port cover | | |

Bottom View



- | | | | | | |
|---|--------------------------------|---|-----------------------------------|---|-----------|
| 1 | memory module cover | 2 | battery charge gauge/health gauge | 3 | battery |
| 4 | battery-bay latch releases (2) | 5 | docking-device connector | 6 | air vents |
| 7 | hard drive | | | | |

Using a Battery

Battery Performance

NOTE: For information about the Dell warranty for your computer, see the *Product Information Guide* or separate paper warranty document that shipped with your computer.

For optimal computer performance and to help preserve BIOS settings, operate your Dell™ portable computer with the main battery installed at all times. One battery is supplied as standard equipment in the battery bay.

NOTE: Because the battery may not be fully charged, use the AC adapter to connect your new computer to an electrical outlet the first time you use the computer. For best results, operate the computer with the AC adapter until the battery is fully charged. To view battery charge status, check the Power Meter in Power Options (see "Accessing Power Options Properties" in your *User's Guide*.)

Battery operating time varies depending on operating conditions. You can install an optional second battery in the media bay to significantly increase operating time.

 **NOTE:** Battery operating time (the time the battery can hold a charge) decreases over time. Depending on how often the battery is used and the conditions under which it is used, you may need to purchase a new battery during the life of your computer.

 **NOTE:** It is recommended that you connect your computer to an electrical outlet when writing to a CD or DVD.

Operating time is significantly reduced when you perform operations including, but not limited to, the following:

- Using optical drives.
- Using wireless communications devices, PC Cards, Express Cards, media memory cards, or USB devices.
- Using high-brightness display settings, 3D screen savers, or other power-intensive programs such as complex 3D graphics applications.
- Running the computer in maximum performance mode. See "Configuring Power Management Settings" in your *User's Guide* for information about accessing Windows Power Options Properties or Dell QuickSet, which you can use to configure power management settings.

You can check the battery charge (see "Checking the Battery Charge" on page 14) before you insert the battery into the computer. You can also set power management options to alert you when the battery charge is low.

 **CAUTION:** Using an incompatible battery may increase the risk of fire or explosion. Replace the battery only with a compatible battery purchased from Dell. The battery is designed to work with your Dell computer. Do not use a battery from other computers with your computer.

 **CAUTION:** Do not dispose of batteries with household waste. When your battery no longer holds a charge, call your local waste disposal or environmental agency for advice on disposing of a lithium-ion battery. See "Battery Disposal" in the *Product Information Guide*.

 **CAUTION:** Misuse of the battery may increase the risk of fire or chemical burn. Do not puncture, incinerate, disassemble, or expose the battery to temperatures above 65°C (149°F). Keep the battery away from children. Handle damaged or leaking batteries with extreme care. Damaged batteries may leak and cause personal injury or equipment damage.

Checking the Battery Charge

The Dell QuickSet Battery Meter, the Microsoft Windows Power Meter window and  icon, the battery charge gauge and health gauge, and the low-battery warning provide information on the battery charge.

Dell™ QuickSet Battery Meter

If Dell QuickSet is installed, press <Fn><F3> to display the QuickSet Battery Meter. The Battery Meter displays status, battery health, charge level, and charge completion time for the battery in your computer.

For more information about QuickSet, right-click the QuickSet icon in the taskbar, and click **Help**.

Microsoft® Windows® Power Meter

The Windows Power Meter indicates the remaining battery charge. To check the Power Meter, double-click the  icon on the taskbar.

If the computer is connected to an electrical outlet, a  icon appears.

Charge Gauge

By either pressing once or *pressing and holding* the status button on the charge gauge on the battery, you can check:

- Battery charge (check by pressing and *releasing* the status button)
- Battery health (check by pressing and *holding* the status button)

The battery operating time is largely determined by the number of times it is charged. After hundreds of charge and discharge cycles, batteries lose some charge capacity—or battery health. That is, a battery can show a status of "charged" but maintain a reduced charge capacity (health).

Check the Battery Charge

To check the battery charge, *press and release* the status button on the battery charge gauge to illuminate the charge-level lights. Each light represents approximately 20 percent of the total battery charge. For example, if the battery has 80 percent of its charge remaining, four of the lights are on. If no lights appear, the battery has no charge.

Check the Battery Health



NOTE: You can check battery health in one of two ways: by using the charge gauge on the battery as described below and by using the Battery Meter in Dell QuickSet. For information about QuickSet, right-click the icon in the taskbar, and click **Help**.

To check the battery health using the charge gauge, *press and hold* the status button on the battery charge gauge for at least 3 seconds. If no lights appear, the battery is in good condition, and more than 80 percent of its original charge capacity remains. Each light represents incremental degradation. If five lights appear, less than 60 percent of the charge capacity remains, and you should consider replacing the battery. See "Charge Gauge" in your *User's Guide* for more information about the battery operating time.

Low-Battery Warning



NOTICE: To avoid losing or corrupting data, save your work immediately after a low-battery warning. Then connect the computer to an electrical outlet, or install a second battery in the media bay. If the battery runs completely out of power, hibernate mode begins automatically.

A pop-up window warns you when the battery charge is approximately 90 percent depleted. If two batteries are installed, the low-battery warning means that the combined charge of both batteries is approximately 90 percent depleted. The computer enters hibernate mode when the battery charge is at a critically low level.

You can change the settings for the battery alarms in QuickSet or the **Power Options Properties** window. See "Configuring Power Management Settings" in your *User's Guide* for information about accessing QuickSet or the **Power Options Properties** window.

Charging the Battery

When you connect the computer to an electrical outlet or install a battery while the computer is connected to an electrical outlet, the computer checks the battery charge and temperature. If necessary, the AC adapter then charges the battery and maintains the battery charge.

 **NOTE:** With Dell™ ExpressCharge™, when the computer is turned off, the AC adapter charges a completely discharged battery to 80 percent in about 1 hour and to 100 percent in approximately 2 hours. Charge time is longer with the computer turned on. You can leave the battery in the computer for as long as you like. The battery's internal circuitry prevents the battery from overcharging.

If the battery is hot from being used in your computer or being in a hot environment, the battery may not charge when you connect the computer to an electrical outlet.

The battery is too hot to start charging if the  light flashes alternately green and orange. Disconnect the computer from the electrical outlet and allow the computer and the battery to cool to room temperature. Then connect the computer to an electrical outlet to continue charging the battery.

For information about resolving problems with a battery, see "Power Problems" in your *User's Guide*.

Removing the Battery

 **CAUTION:** Using an incompatible battery may increase the risk of fire or explosion. Replace the battery only with a compatible battery purchased from Dell. The battery is designed to work with your Dell™ computer. Do not use a battery from other computers with your computer.

 **CAUTION:** Before performing these procedures, turn off the computer, disconnect the AC adapter from the electrical outlet and the computer, disconnect the modem from the wall connector and computer, and remove any other external cables from the computer.

 **NOTICE:** You must remove all external cables from the computer to avoid possible connector damage.

For information about replacing the second battery, which is located in the media bay, see "Media Bay" in your *User's Guide*.

To remove the battery:

- 1 If the computer is connected to a docking device (docked), undock it. See the documentation that came with your docking device for instructions.
- 2 Ensure that the computer is turned off.
- 3 Slide the two battery-bay latch releases on the bottom of the computer, and then remove the battery from the bay.

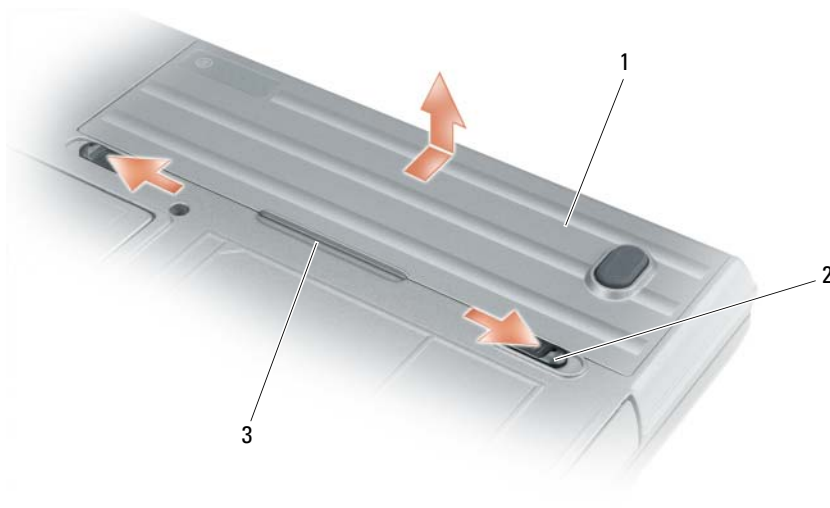

1 battery 2 battery-bay latch releases (2) 3 battery tab

To replace the battery, follow the removal procedure in reverse order.

Storing a Battery

Remove the battery when you store your computer for an extended period of time. A battery discharges during prolonged storage. After a long storage period, recharge the battery fully (see "Charging the Battery" on page 16) before you use it.

Troubleshooting

Lockups and Software Problems

 **CAUTION:** Before you begin any of the procedures in this section, follow the safety instructions in the *Product Information Guide*.

The computer does not start up

ENSURE THAT THE AC ADAPTER IS FIRMLY CONNECTED TO THE COMPUTER AND TO THE ELECTRICAL OUTLET.

The computer stops responding

 **NOTICE:** You might lose data if you are unable to perform an operating system shutdown.

TURN THE COMPUTER OFF — If you are unable to get a response by pressing a key on your keyboard or moving your mouse, press and hold the power button for at least 8 to 10 seconds until the computer turns off. Then restart your computer.

A program stops responding or crashes repeatedly



NOTE: Software usually includes installation instructions in its documentation or on a floppy disk or CD.

END THE PROGRAM —

- 1 Press <Ctrl><Shift><Esc> simultaneously.
- 2 Click **Task Manager**.
- 3 Click **Applications**.
- 4 Click the program that is no longer responding.
- 5 Click **End Task**.

CHECK THE SOFTWARE DOCUMENTATION — If necessary, uninstall and then reinstall the program.

A program is designed for an earlier Microsoft® Windows® operating system

RUN THE PROGRAM COMPATIBILITY WIZARD — The Program Compatibility Wizard configures a program so it runs in an environment similar to non-Windows XP operating system environments.

- 1 Click **Start**→**All Programs**→**Accessories**→**Program Compatibility Wizard**→**Next**.
- 2 Follow the instructions on the screen.

A solid blue screen appears

TURN THE COMPUTER OFF — If you are unable to get a response by pressing a key on your keyboard or moving your mouse, press and hold the power button for at least 8 to 10 seconds until the computer turns off. Then restart your computer.

Other software problems

CHECK THE SOFTWARE DOCUMENTATION OR CONTACT THE SOFTWARE MANUFACTURER FOR TROUBLESHOOTING INFORMATION —

- Ensure that the program is compatible with the operating system installed on your computer.
- Ensure that your computer meets the minimum hardware requirements needed to run the software. See the software documentation for information.
- Ensure that the program is installed and configured properly.
- Verify that the device drivers do not conflict with the program.
- If necessary, uninstall and then reinstall the program.

BACK UP YOUR FILES IMMEDIATELY

USE A VIRUS-SCANNING PROGRAM TO CHECK THE HARD DRIVE, FLOPPY DISKS, OR CDS

SAVE AND CLOSE ANY OPEN FILES OR PROGRAMS AND SHUT DOWN YOUR COMPUTER THROUGH THE Start MENU

SCAN THE COMPUTER FOR SPYWARE — If you are experiencing slow computer performance, you frequently receive pop-up advertisements, or you are having problems connecting to the Internet, your computer might be infected with spyware. Use an anti-virus program that includes anti-spyware protection (your program may require an

upgrade) to scan the computer and remove spyware. For more information, go to support.dell.com and search for the keyword *spyware*.

RUN THE DELL DIAGNOSTICS — See "Dell Diagnostics" on page 19. If all tests run successfully, the error condition is related to a software problem.

Dell Diagnostics

 **CAUTION:** Before you begin any of the procedures in this section, follow the safety instructions in the *Product Information Guide*.

When to Use the Dell® Diagnostics

If you experience a problem with your computer, perform the checks in Lockups and Software Problems (see "Lockups and Software Problems" on page 17) and run the Dell Diagnostics before you contact Dell for technical assistance.

It is recommended that you print these procedures before you begin.

 **NOTICE:** The Dell Diagnostics works only on Dell™ computers.

 **NOTE:** The *Drivers and Utilities* media is optional and may not ship with your computer.

See "System Setup Program" in your *User's Guide* to review your computer's configuration information, and ensure that the device that you want to test displays in the system setup program and is active.

Start the Dell Diagnostics from your hard drive or from the *Drivers and Utilities* media.

Starting the Dell Diagnostics From Your Hard Drive

The Dell Diagnostics is located on a hidden diagnostic utility partition on your hard drive.

 **NOTE:** If your computer does not display a screen image, see "Contacting Dell" in your *User's Guide*.

 **NOTE:** If the computer is connected to a docking device (docked), undock it. See the documentation that came with your docking device for instructions.

- 1 Ensure that the computer is connected to an electrical outlet that is known to be working properly.
- 2 Turn on (or restart) your computer.
- 3 Start the Dell Diagnostics in one of the following two ways:

 **NOTE:** If you wait too long and the operating system logo appears, continue to wait until you see the Microsoft® Windows® desktop; then, shut down your computer and try again.

- When the DELL™ logo appears, press <F12> immediately. Select **Diagnostics** from the boot menu and press <Enter>.

 **NOTE:** Before attempting the following option, the computer must be powered down completely.

- Press and hold the <Fn> key while powering the computer on.

 **NOTE:** If you see a message stating that no diagnostics utility partition has been found, run the Dell Diagnostics from the *Drivers and Utilities* media.

The computer runs the Pre-boot System Assessment (PSA), a series of initial tests of your system board, keyboard, display, memory, hard drive, etc.

- During the assessment, answer any questions that appear.
- If failures are detected during the Pre-boot System Assessment, write down the error code(s) and see "Contacting Dell" in your *User's Guide*.

If the Pre-boot System Assessment completes successfully, the following message appears: "Booting Dell Diagnostic Utility Partition. Press any key to continue."

- 4 Press any key to start the Dell Diagnostics from the diagnostics utility partition on your hard drive.

Starting the Dell Diagnostics From the Drivers and Utilities Media

- 1 Insert the *Drivers and Utilities* media.
- 2 Shut down and restart the computer.

When the DELL logo appears, press <F12> immediately.



NOTE: If you wait too long and the operating system logo appears, continue to wait until you see the Microsoft® Windows® desktop; then, shut down your computer and try again.



NOTE: The next steps change the boot sequence for one time only. On the next start-up, the computer boots according to the devices specified in the system setup program.

- 3 When the boot device list appears, highlight CD/DVD/CD-RW and press <Enter>.
- 4 Select the **Boot from CD-ROM** option from the menu that appears and press <Enter>.
- 5 Type 1 to start the CD menu and press <Enter> to proceed.
- 6 Select **Run the 32 Bit Dell Diagnostics** from the numbered list. If multiple versions are listed, select the version appropriate for your computer.
- 7 When the Dell Diagnostics **Main Menu** appears, select the test you want to run.

Dell Diagnostics Main Menu

- 1 After the Dell Diagnostics loads and the **Main Menu** screen appears, click the button for the option you want.



NOTE: It is recommended that you select **Test System** to run a complete test on your computer.

Option	Function
Test Memory	Run the stand-alone memory test
Test System	Run System Diagnostics
Exit	Exit the Diagnostics

2 After you have selected the **Test System** option from the main menu, the following menu appears:

 **NOTE:** It is recommended that you select **Extended Test** from the menu below to run a more thorough check of devices in the computer.

Option	Function
Express Test	Performs a quick test of devices in the system. This typically can take 10 to 20 minutes.
Extended Test	Performs a thorough check of devices in the system. This typically can take an hour or more.
Custom Test	Use to test a specific device or customize the tests to be run.
Symptom Tree	This option allows you to select tests based on a symptom of the problem you are having. This option lists the most common symptoms.

3 If a problem is encountered during a test, a message appears with an error code and a description of the problem. Write down the error code and problem description and see "Contacting Dell" in your *User's Guide*.

 **NOTE:** The Service Tag for your computer is located at the top of each test screen. If you contact Dell, technical support will ask for your Service Tag.

4 If you run a test from the **Custom Test** or **Symptom Tree** option, click the applicable tab described in the following table for more information.

Tab	Function
Results	Displays the results of the test and any error conditions encountered.
Errors	Displays error conditions encountered, error codes, and the problem description.
Help	Describes the test and may indicate requirements for running the test.

Tab	Function
Configuration	<p>Displays your hardware configuration for the selected device.</p> <p>The Dell Diagnostics obtains configuration information for all devices from system setup, memory, and various internal tests, and it displays the information in the device list in the left pane of the screen. The device list may not display the names of all the components installed on your computer or all devices attached to your computer.</p>
Parameters	<p>Allows you to customize the test by changing the test settings.</p>

- 5** When the tests are complete, close the test screen to return to the **Main Menu** screen. To exit the Dell Diagnostics and restart the computer, close the **Main Menu** screen.
- 6** Remove the Dell *Drivers and Utilities* media (if applicable).

Index

A

anti-virus software, 18

B

battery

- charge gauge, 15
- charging, 16
- checking the charge, 14
- performance, 13
- power meter, 15
- removing, 16
- storing, 17

C

CD

- Drivers and Utilities, 5
- operating system, 8

computer

- crashes, 17-18
- slow performance, 18
- stops responding, 17

D

Dell Diagnostics

- about, 19
- starting from the Drivers and Utilities media, 20
- starting from the hard drive, 19

Dell support site, 7

diagnostics

Dell, 19

documentation

- End User License Agreement, 5
- ergonomics, 5
- online, 7
- Product Information Guide, 5
- regulatory, 5
- safety, 5
- User's Guide, 5
- warranty, 5

Drivers and Utilities media

Dell Diagnostics, 19

DVD

Drivers and Utilities, 5

E

End User License

Agreement, 5

ergonomics information, 5

H

hardware

Dell Diagnostics, 19

Help and Support Center, 8

help file

Windows Help and Support Center, 8

L

labels

Microsoft Windows, 6
Service Tag, 6

M

media

Drivers and Utilities, 5
operating system, 8

O

operating system

media, 8
reinstalling, 8

P

problems

blue screen, 18
computer crashes, 17-18
computer does not start up, 17
computer stops responding, 17
Dell Diagnostics, 19
lockups, 17
program crashes, 18

problems (*continued*)
 program stops responding, 18
 programs and Windows
 compatibility, 18
 slow computer
 performance, 18
 software, 17-18
 spyware, 18

Product Information Guide, 5

Q

QuickSet Help, 8

R

regulatory information, 5

S

safety instructions, 5

Service Tag, 6

software
 problems, 18

spyware, 18

support website, 7

system views
 back, 12
 bottom, 12-13
 front, 10
 left side, 11
 right side, 11

T

troubleshooting
 Dell Diagnostics, 19
 Help and Support Center, 8
 lockups and software
 problems, 17

U

User's Guide, 5

W

warranty information, 5

Windows XP
 Help and Support Center, 8
 Program Compatibility
 Wizard, 18
 reinstalling, 8

wizards
 Program Compatibility
 Wizard, 18



Dell™ Latitude™ ATG D630

Stručná referenční příručka

Model PP18L

www.dell.com | support.dell.com

Poznámky a upozornění

-  **POZNÁMKA:** POZNÁMKA označuje důležité informace, které pomáhají lepšímu využití počítače.
-  **UPOZORNĚNÍ:** UPOZORNĚNÍ upozorňuje na možné poškození hardwaru nebo ztrátu dat a obsahuje pokyny, jak těmto problémům předejít.
-  **VAROVÁNÍ:** VAROVÁNÍ upozorňuje na potenciální poškození majetku a riziko úrazu nebo smrti.

Pokud jste zakoupili počítač řady Dell™ n Series, neplatí pro vás žádný odkaz na operační systém Microsoft® Windows® uvedený v této příručce.

Informace v tomto dokumentu se mohou bez předchozího upozornění změnit.

© 2007 Dell Inc. Všechna práva vyhrazena.

Jakákoli reprodukce bez písemného povolení společnosti Dell Inc. je přísně zakázána.

Obchodní známky použité v tomto textu: *Dell*, logo *DELL*, *Latitude*, *Wi-Fi Catcher* a *ExpressCharge* jsou ochrannými známkami společnosti Dell Inc.; *Microsoft*, *Windows* a *Windows Vista* jsou ochrannými známkami nebo registrovanými ochrannými známkami společnosti Microsoft Corporation ve Spojených Státech nebo v jiných zemích.

Ostatní obchodní známky a obchodní názvy mohou být v tomto dokumentu použity jako odkazy na vlastníky těchto značek a názvů nebo příslušných produktů. Společnost Dell Inc. si nečiní nárok na jiné obchodní známky a názvy než své vlastní.

Model PP18L

Květen 2007

P/N DX053

Rev. A00



Obsah

Vyhledání informací	29
Instalace počítače	33
Počítač Dell	34
Čelní pohled	34
Pohled zleva	35
Pohled zprava	35
Pohled zezadu	36
Pohled zespodu	37
Používání baterie	37
Výkon baterie	37
Kontrola nabití baterie	38
Dobíjení baterie	40
Vyjmutí baterie	40
Skladování baterie	41
Odstraňování problémů	41
Zablokování a problémy se softwarem	41
Nástroj Dell Diagnostics	43
Spuštění nástroje Dell Diagnostics z médií Drivers and Utilities	44
Nabídka Main Menu (Hlavní nabídka) nástroje Dell Diagnostics	44
Rejstřík	47

Vyhledání informací

 **POZNÁMKA:** Některé funkce nebo média jsou doplňkové a nemusí být s tímto počítačem k dispozici. Některé funkce nebo média pravděpodobně nebudou v některých zemích k dispozici.

 **POZNÁMKA:** S počítačem mohly být dodány další informace.

Hledané informace	Kde je naleznete
<ul style="list-style-type: none">• Diagnostický program pro počítač• Ovladače pro počítač• Dokumentace k zařízení• Notebook System Software (NSS)	<p>Média Drivers and Utilities</p> <p>POZNÁMKA: Média <i>Drivers and Utilities</i> mohou být doplňková a s tímto počítačem nemusela být dodána. Dokumentace a ovladače jsou již v počítači nainstalovány. Z těchto médií můžete přenést ovladače a spustit nástroj Dell Diagnostics (viz „Nástroj Dell Diagnostics“ na str. 43).</p> <p>Média mohou obsahovat soubory Readme, které poskytují nejnovější informace o technických změnách počítače nebo podrobné technické referenční materiály pro technické pracovníky a pokročilé uživatele.</p> <p>POZNÁMKA: Nejnovější ovladače a aktualizace dokumentace jsou k dispozici na webu support.dell.com.</p> 
<ul style="list-style-type: none">• Informace o záruce• Podmínky (jen USA)• Bezpečnostní pokyny• Informace o předpisech• Informace o ergonomii• Licenční smlouva s koncovým uživatelem	<p>Informační příručka produktu Dell™</p> 

Hledané informace

- Vyjmutí a výměna součástí
- Specifikace
- Konfigurace systému
- Odstraňování a řešení problémů

Kde je naleznete

Příručka uživatele k počítači Dell Latitude™

Centrum pro nápovědu a odbornou pomoc systému Microsoft Windows

- 1 Klepněte na položku **Start** nebo  → **Nápověda a odborná pomoc** → **Dell User and System Guides** (Uživatelské a systémové příručky Dell) → **System Guides** (Systémové příručky).

Klepněte na *Příručku uživatele* pro daný počítač.

-
- Servisní označení a kód expresní služby
 - Licenční štítek systému Microsoft Windows

Servisní označení a licence Microsoft® Windows®

Na počítači jsou umístěny tyto štítky.

- Servisní označení použijte pro identifikaci počítače na webové stránce **support.dell.com** nebo při kontaktování podpory.
- Při kontaktu s podporou zadejte pro přeměrování hovoru kód expresní služby.



POZNÁMKA: Licenční štítek systému Microsoft Windows má v novém provedení chybějící část – „otvor“ – jako prostředek zvýšení bezpečnosti, odrazující od pokusů o sejmutí štítku.

Hledané informace

- Řešení — tipy a rady pro odstraňování problémů, články odborníků, školení online a časté dotazy.
- Veřejnost — diskuse online s ostatními zákazníky společnosti Dell.
- Upgrady — informace o upgradech součástí, například paměti, pevného disku a operačního systému.
- Péče o zákazníky — kontaktní informace, servisní volání a stav objednávky, záruka a informace o opravách.
- Servis a odborná pomoc — stav servisního požadavku a historie odborné podpory, servisní smlouva, diskuze online se zaměstnanci technické podpory.
- Služba technických aktualizací Dell Technical Update Service — e-mailová oznámení aktualizací softwaru a hardwaru vašeho počítače.
- Reference — dokumentace k počítači, podrobnosti o individuální konfiguraci počítače, specifikace produktů a podrobná dokumentace.
- Soubory ke stažení — certifikované ovladače, opravy a aktualizace softwaru.
- Notebook System Software (NSS) — pokud přeinstalujete operační systém, musíte také znovu nainstalovat nástroj NSS. Nástroj NSS zajišťuje kritické aktualizace operačního systému a podporu procesorů, optických jednotek, zařízení pro sběrnici USB atd. Nástroj NSS je nezbytný pro správné fungování počítače Dell. Tento software automaticky rozpozná počítač a operační systém a nainstaluje aktualizace, které odpovídají individuální konfiguraci.
- Upgrady softwaru a tipy pro odstraňování problémů — časté dotazy, aktuální témata a celkový stav prostředí počítače

Kde je naleznete

Web odborné pomoci společnosti Dell — support.dell.com

POZNÁMKA: Po vybrání oblasti nebo obchodního segmentu se zobrazí příslušná stránka odborné pomoci.

Stažení softwaru Notebook System Software:

- 1 Přejděte na web **support.dell.com**, vyberte oblast nebo obchodní segment a zadejte údaj servisního označení.
- 2 Vyberte položku **Drivers & Downloads** (Ovladače a soubory ke stažení) a klepněte na tlačítko **Go** (Přejít).
- 3 Klepněte na příslušný operační systém a najděte klíčové slovo *Notebook System Software*.

POZNÁMKA: Uživatelské rozhraní webu **support.dell.com** se může v závislosti na vybraných položkách lišit.

Nástroj Dell Support Utility

Nástroj Dell Support Utility je systém automatických aktualizací a oznamování nainstalovaný v počítači. Tento prostředek odborné pomoci sleduje v reálném čase stav prostředí počítače a poskytuje aktualizace softwaru a odpovídající odbornou pomoc. Nástroj Dell Support Utility lze spouštět prostřednictvím  ikony na hlavním panelu. Další informace najdete v *Příručce uživatele* v části „Nástroj Dell Support Utility“.

Hledané informace

- Práce se systémem Windows XP
- Práce s programy a soubory
- Přizpůsobení pracovní plochy

Kde je naleznete

Centrum pro nápovědu a odbornou pomoc

- 1 Klepněte na tlačítko **Start** nebo  → **Nápověda a odborná pomoc**.
- 2 Napište slovo nebo frázi popisující vzniklé potíže a klepněte na ikonu se šipkou.
- 3 Klepněte na téma popisující vaše potíže.
- 4 Postupujte podle pokynů na obrazovce.

- Informace o síťové aktivitě, aplikaci Power Management Wizard (Průvodce řízením spotřeby), klávesových zkratkách a dalších položkách řízených nástrojem Dell QuickSet.

Nápověda pro nástroj Dell QuickSet

Chcete-li zobrazit nápovědu pro nástroj *Dell QuickSet*, klepněte pravým tlačítkem myši na ikonu QuickSet na panelu nástrojů Microsoft® Windows®.

Další informace o nástroji Dell QuickSet najdete v *Příručce uživatele* v části „Nástroj Dell™ QuickSet“.

- Přeinstalování operačního systému

Média s operačním systémem

POZNÁMKA: Disky s *operačním systémem* jsou volitelné a nemusely být s tímto počítačem dodány.

Operační systém je již v počítači nainstalován. Chcete-li stávající operační systém přeinstalovat, použijte média s *operačním systémem*. Viz část „Přeinstalování systému Microsoft Windows“ v *Příručce uživatele*.



Po přeinstalování operačního systému použijte doplňková média *Drivers and Utilities* k přeinstalování ovladačů zařízení dodaných s počítačem.

Štítek s kódem product key operačního systému se nachází na počítači.

POZNÁMKA: Barva médií závisí na operačním systému, který jste si objednali.

Instalace počítače

! **VAROVÁNÍ:** Před prováděním jakéhokoli z postupů uvedených v této části si přečtěte bezpečnostní pokyny v *Informační příručce produktu* a řiďte se jimi.

- 1 Rozbalte krabici s příslušenstvím.
- 2 Obsah krabice s příslušenstvím budete používat při instalaci počítače.
V krabici s příslušenstvím je i dokumentace a objednaný software či doplňkový hardware (například karty PC Card, jednotky a baterie).
- 3 Připojte napájecí adaptér ke konektoru napájení počítače a do zásuvky napájení.



- 4 Otevřete displej počítače a stisknutím vypínače zapněte počítač (viz „Čelní pohled“ na str. 34).

✍ **POZNÁMKA:** Před instalací karet nebo připojení počítače k dokovacím zařízením nebo jinému externímu zařízení, například k tiskárně, doporučujeme počítač alespoň jednou zapnout a vypnout.

Počítač Dell

Čelní pohled



- | | | | | | |
|----|------------------------------------|----|-----------------------------|----|--|
| 1 | západka displeje | 2 | displej | 3 | vypínač |
| 4 | indikátory stavu zařízení | 5 | klávesnice | 6 | dotyková podložka |
| 7 | čtečka otisků prstů
(volitelná) | 8 | reproduktor | 9 | tlačítka pro dotykovou
podložku a tyčinku |
| 10 | tyčinka | 11 | indikátory stavu klávesnice | 12 | tlačítka ovládání hlasitosti |
| 13 | snímač okolního světla | 14 | tlačítko vypnutí zvuku | 15 | osvětlení klávesnice |

Pohled zleva

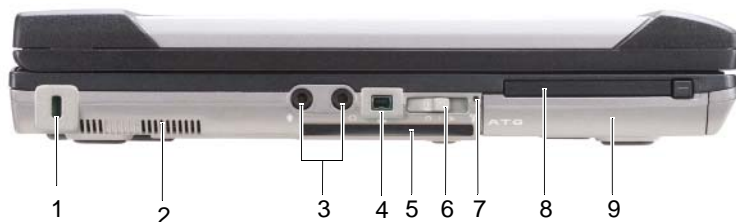

- | | | | | | |
|---|------------------------------|---|---|---|--------------------------------|
| 1 | otvor pro bezpečnostní kabel | 2 | větrací otvory | 3 | audiokonektory (2) |
| 4 | konektor IEEE 1394 | 5 | zásuvka pro kartu smart card (se záslepkou) | 6 | přepínač bezdrátové komunikace |
| 7 | indikátor Wi-Fi Catcher™ | 8 | zásuvka karty PC Card | 9 | pevný disk |

Pohled zprava



- | | | | | | |
|---|-------------------------------------|---|---------------------------|---|-------------------|
| 1 | optická jednotka v pozici pro média | 2 | pojistka pozice pro média | 3 | konektory USB (2) |
| 4 | kryt portů USB | | | | |

Pohled zezadu

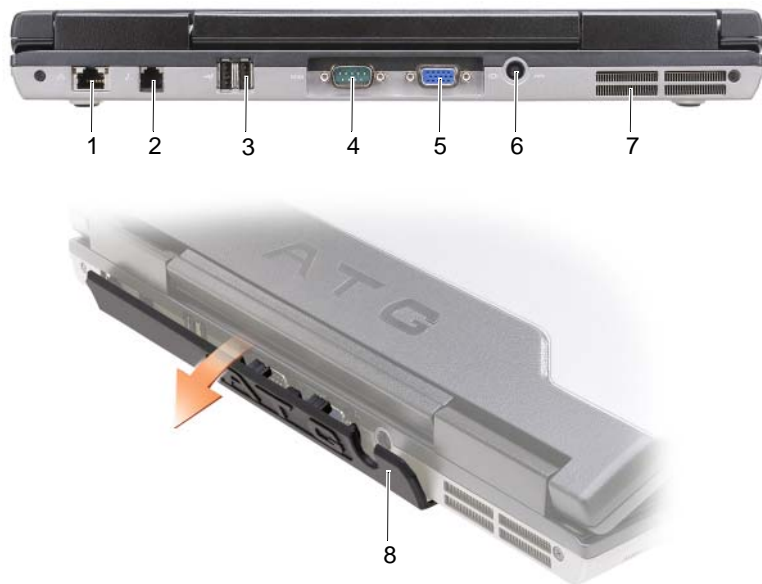

- | | | | | | |
|---|-----------------------------|---|---------------------------------|---|----------------------------|
| 1 | síťový konektor (RJ-45) | 2 | konektor modemu (RJ-11) | 3 | konektory USB (2) |
| 4 | konektor sériového rozhraní | 5 | konektor zobrazovacího zařízení | 6 | konektor adaptéru napájení |
| 7 | větrací otvory | 8 | kryt portu | | |

Pohled zespodu



- | | | | | | |
|---|---------------------------------|---|--|---|----------------|
| 1 | kryt paměťového modulu | 2 | ukazatel nabití a stavu baterie | 3 | baterie |
| 4 | pojistky zásuvky na baterii (2) | 5 | konektor pro připojení k dokovacímu zařízení | 6 | větrací otvory |
| 7 | pevný disk | | | | |

Používání baterie

Výkon baterie

POZNÁMKA: Informace o záruce společnosti Dell na tento počítač najdete v *Informační příručce produktu* nebo v samostatném dokumentu se zněním záruky, který byl dodán s počítačem.

Pro dosažení optimálního výkonu počítače a zachování nastavení systému BIOS používejte tento přenosný počítač Dell™ vždy s nainstalovanou hlavní baterií. Standardně je v přihrádce baterie dodávána jedna baterie.

POZNÁMKA: Vzhledem k tomu, že baterie nemusí být zcela nabitá, před prvním použitím připojte nový počítač pomocí napájecího adaptéru k elektrické zásuvce. Chcete-li dosáhnout optimálního výsledku, používejte počítač s napájecím adaptérem, dokud nebude baterie zcela nabitá. Chcete-li zobrazit stav baterie, zkontrolujte Měřič napájení v okně Možnosti napájení (viz část „Otevření okna Možnosti napájení – vlastnosti“ v *Příručce uživatele*).

Provozní délka baterie se liší v závislosti na provozních podmínkách. Provozní dobu počítače lze významně prodloužit, pokud do přihrádky baterie nainstalujete volitelnou druhou baterii.

 **POZNÁMKA:** Délka provozu baterie (doba udržení napětí) se časem snižuje. V závislosti na frekvenci a podmínkách používání baterie bude během životnosti počítače pravděpodobně nutné zakoupit novou baterii.

 **POZNÁMKA:** Před zápisem na disk CD nebo DVD doporučujeme připojit počítač k elektrické zásuvce.

Provozní doba se mimo jiné značně snižuje při provádění následujících operací:

- Používání optických jednotek.
- Používání zařízení pro bezdrátovou komunikaci, karet PC Card, ExpressCards, paměťových karet nebo zařízení USB.
- Používání vysokého jasu displeje, trojrozměrných sporičů obrazovky nebo jiných programů náročných na spotřebu, jako například náročných aplikací s trojrozměrnou grafikou.
- Používání počítače v režimu maximálního výkonu. Informace o spuštění nástroje Dell QuickSet nebo otevření okna systému Windows Možnosti napájení – vlastnosti najdete v části „Konfigurování nastavení řízení spotřeby“ v *Příručce uživatele*.

Před vložením do počítače můžete zkontrolovat napětí baterie (viz „Kontrola nabití baterie“ na str. 38). Můžete rovněž nastavit možnosti řízení spotřeby, abyste byli upozorněni na vybití baterie.

 **VAROVÁNÍ:** V případě používání nevhodné baterie hrozí zvýšené nebezpečí požáru nebo výbuchu. Baterii nahradte pouze kompatibilní baterií zakoupenou u prodejce produktů Dell. Tato baterie je určena pro napájení tohoto počítače Dell. V tomto počítači nepoužívejte baterie vyjmuté z jiných počítačů.

 **VAROVÁNÍ:** Baterie nevhazujte do domácího odpadu. Pokud baterii již nelze nabít, informujte se o možnosti likvidace baterií Li-Ion u místní organizace pro likvidaci odpadu nebo ochranu životního prostředí. Viz část „Likvidace baterie“ v *Informační příručce produktu*.

 **VAROVÁNÍ:** V případě nevhodné manipulace s baterií hrozí zvýšené nebezpečí požáru nebo popálení chemikáliemi. Baterii neperforujte, nespalujte, nedemontujte ani nevystavujte teplotě nad 65°C. Uchovávejte baterii mimo dosah dětí. Při manipulaci s poškozenými nebo tekoucími bateriemi postupujte s maximální opatrností. Z poškozených baterií mohou vytékat chemické látky, které mohou způsobit zranění osob nebo poškození zařízení.

Kontrola nabití baterie

Nástroj Dell QuickSet Battery Meter (Měřič baterie), dialogové okno **Měřič napájení** systému Microsoft Windows a ikona , ukazatel nabití baterie, měřidlo stavu a upozornění na vybití baterie poskytují informace o stavu nabití baterie.

Nástroj Dell™ QuickSet Battery Meter (Měřič baterie)

Je-li nainstalován nástroj Dell QuickSet, stisknutím klávesy <Fn><F3> zobrazíte nástroj QuickSet Battery Meter (Měřič baterie). V okně měřiče baterie je zobrazen stav, úroveň nabití a doba do dokončení nabíjení baterie v počítači.

Chcete-li získat další informace o nástroji QuickSet, klepněte pravým tlačítkem myši na ikonu QuickSet na hlavním panelu a potom klepněte na položku **Help** (Nápověda).

System Microsoft® Windows® – Měřič napájení

Měřič napájení systému Windows ukazuje stav nabití baterie. Měřič napájení zobrazíte poklepnáním na ikonu  na hlavním panelu.

Pokud je počítač připojen k elektrické zásuvce, zobrazí se ikona .

Ukazatel nabití

Stisknutím nebo *stisknutím a přidržením* stavového tlačítka na ukazateli nabití na baterii můžete zjistit následující informace:

- Stav nabití baterie (zkontrolujte stisknutím a *uvolněním* stavového tlačítka).
- Kapacita baterie (zkontrolujte stisknutím a *přidržením* stavového tlačítka).

Na délku provozu baterie má z velké části vliv četnost cyklů nabíjení. Po stovkách cyklů nabití a vybití se snižuje kapacita baterie. To znamená, že baterie může indikovat stav „nabitá“, její kapacita nebo „výdrž“ může však být snižena.

Kontrola stavu nabití baterie

Chcete-li zkontrolovat stav nabití baterie, *stiskněte a uvolněte* stavové tlačítko na ukazateli nabití baterie. Zobrazí se indikátory úrovně nabití. Každý indikátor představuje přibližně 20 procent stavu úplného nabití baterie. Pokud například baterii zbývá 80 procent energie, budou svítit čtyři indikátory. Pokud nesvítí žádný indikátor, baterie je vybitá.

Kontrola kapacity baterie

 **POZNÁMKA:** Kapacitu baterie lze zkontrolovat dvěma způsoby: pomocí ukazatele nabití na baterii (popsáno níže) nebo pomocí aplikace Battery Meter (Měřič baterie) nástroje Dell QuickSet. Chcete-li získat další informace o nástroji QuickSet, klepněte pravým tlačítkem myši na ikonu na hlavním panelu a potom klepněte na položku **Help** (Nápověda).

Chcete-li zkontrolovat kapacitu pomocí měřiče baterie, *stiskněte a podržte* stavové tlačítko na ukazateli nabití baterie alespoň 3 sekundy. Pokud se nezobrazí žádné indikátory, baterie je v dobrém stavu a má k dispozici více než 80 procent původní kapacity. Jednotlivé indikátory představují postupné snižování. Pokud se zobrazí pět indikátorů, zbývá méně než 60 procent kapacity baterie a je třeba zvážit pořízení nové baterie. Další informace o délce provozu baterie najdete v části „Ukazatel nabití“ v *Příručce uživatele*.

Upozornění na vybití baterie

 **UPOZORNĚNÍ:** Aby nedošlo ke ztrátě nebo poškození dat, ihned po zobrazení upozornění na vybití baterie uložte práci. Potom připojte počítač k elektrické zásuvce nebo vložte do pozice pro média druhou baterii. Pokud se baterie zcela vybije, počítač přejde automaticky do režimu spánku.

Upozornění se zobrazí v případě, že je baterie z asi 90 procent vybitá. Pokud jsou nainstalovány dvě baterie, signál upozornění na vybití baterie znamená, že společná kapacita obou baterií je vyčerpána přibližně z 90 procent. Jakmile napětí baterie klesne na kritickou úroveň, počítač přejde do režimu spánku.

Nastavení výstrah týkajících se baterie můžete nastavit v nástroji QuickSet nebo v okně **Možnosti napájení – vlastnosti**. Informace o spuštění nástroje QuickSet nebo otevření okna Možnosti napájení – vlastnosti najdete v části „Konfigurování nastavení řízení spotřeby“ v *Příručce uživatele*.

Dobíjení baterie

Když připojíte počítač k elektrické zásuvce nebo když nainstalujete baterii do počítače, který je připojený k elektrické zásuvce, počítač zkontroluje nabití baterie a teplotu. Napájecí adaptér potom podle potřeby nabije baterii a bude ji udržovat nabitou.



POZNÁMKA: Je-li počítač vypnutý, s nabíječkou Dell™ ExpressCharge™ napájecí adaptér nabije zcela vybitou baterii na 80 procent přibližně za 1 hodinu a na 100 procent přibližně za 2 hodiny. Je-li počítač zapnutý, je doba nabíjení delší. Baterii můžete ponechat v počítači libovolně dlouho. Vnitřní okruh baterie zabráňuje přebíjení baterie.

Pokud je baterie horká, protože byla používána v tomto počítači nebo byla v horkém prostředí, po připojení počítače do elektrické zásuvky se baterie nemusí nabít.

Pokud indikátor  bliká střídavě zeleně a oranžově, baterie je příliš horká a nabíjení se nezahájí. Odpojte počítač z elektrické zásuvky a nechte počítač a baterii vychladnout na pokojovou teplotu. Potom připojte počítač k elektrické zásuvce a pokračujte v nabíjení baterie.

Další informace o řešení problémů s baterií najdete v *Příručce uživatele* v části „Problémy s napájením“.

Vyjmutí baterie



VAROVÁNÍ: V případě používání nevhodné baterie hrozí zvýšené nebezpečí požáru nebo výbuchu. Baterii nahradte pouze kompatibilní baterií zakoupenou u prodejce produktů Dell. Tato baterie je určena pro napájení tohoto počítače Dell™. V tomto počítači nepoužívejte baterie vyjmuté z jiných počítačů.



VAROVÁNÍ: Před prováděním těchto postupů vypněte počítač, odpojte napájecí adaptér z elektrické zásuvky a od počítače, odpojte modem od konektoru v místnosti a od počítače a odpojte ostatní externí kabely od počítače.



UPOZORNĚNÍ: Aby se zabránilo možnému poškození kabelů, musíte od počítače odpojit všechny externí kabely.

Informace o výměně druhé baterie nacházející se v přihrádce baterie najdete v části „Pozice pro média“ v *Příručce uživatele*.

Postup při vyjmutí baterie:

- 1 Je-li počítač připojen k dokovacím zařízení, odpojte jej. Pokyny naleznete v dokumentaci dodané s dokovacím zařízením.
- 2 Ověřte, že je počítač vypnutý.
- 3 Posuňte pojistky pozice pro dvě baterie na spodní straně počítače směrem k bočním stranám počítače tak, aby pojistky zapadly.

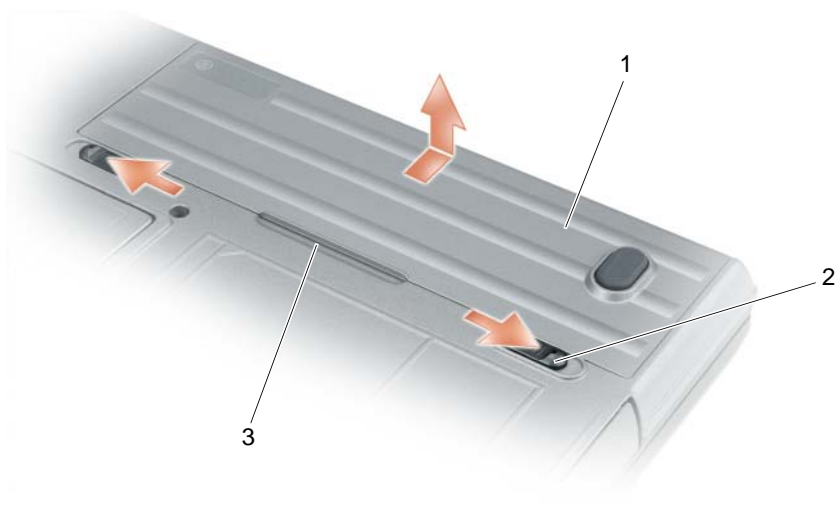

1 baterie 2 pojistky zásuvky na baterii (2) 3 výstupek na baterii

Při výměně baterie postupujte podle pokynů v opačném pořadí.

Skladování baterie

Před dlouhodobým uložením počítače vyjměte baterii. Během dlouhodobého skladování se baterie vybije. Po dlouhodobém skladování baterii před používáním znovu zcela nabijte (viz „Dobíjení baterie“ na str. 40).

Odstraňování problémů

Zablokování a problémy se softwarem

⚠ VAROVÁNÍ: Před prováděním jakéhokoli z postupů uvedených v této části si přečtěte bezpečnostní pokyny v *Informační příručce produktu* a řiďte se jimi.

Počítač nelze spustit

ZKONTROLUJTE, ZDA JE NAPÁJECÍ ADAPTÉR ŘÁDNĚ PŘIPOJEN K POČÍTAČI A K ELEKTRICKÉ ZÁSUVCE.

Počítač přestal reagovat

➡ UPOZORNĚNÍ: Pokud řádně neukončíte operační systém, může dojít ke ztrátě dat.

VYPNĚTE POČÍTAČ — Pokud počítač nereaguje na stisknutí libovolné klávesy na klávesnici nebo na pohyb myši, stiskněte a podržte vypínač alespoň 8 až 10 sekund, dokud se počítač nevypne. Potom počítač znovu zapněte.

Program přestal reagovat nebo se opakovaně zhroutil



POZNÁMKA: V dokumentaci k softwaru, na disketě nebo na disku CD jsou obvykle uvedeny pokyny pro instalaci.

UKONČETE PROGRAM —

- 1 Současně stiskněte klávesy <Ctrl><Shift><Esc>.
- 2 Klepněte na tlačítko **Správce úloh**.
- 3 Klepněte na tlačítko **Aplikace**.
- 4 Klepněte na program, který přestal reagovat.
- 5 Klepněte na tlačítko **Ukončit úlohu**.

ZKONTROLUJTE DOKUMENTACI K SOFTWARE — V případě potřeby software odinstalujte a znovu nainstalujte.

Program je určen pro starší verzi operačního systému Microsoft® Windows®

SPUŠŤTE PRŮVODCE KOMPATIBILITOU PROGRAMŮ — Průvodce kompatibilitou programů nakonfiguruje program tak, aby jej bylo možné spustit v prostředí, které je podobné prostředí operačních systémů jiných systémů než Windows XP.

- 1 Klepněte na položku **Start** → **Všechny programy** → **Příslušenství** → **Průvodce kompatibilitou programů** → **Další**.
- 2 Postupujte podle pokynů na obrazovce.

Zobrazí se modrá obrazovka

VYPNĚTE POČÍTAČ — Pokud počítač nereaguje na stisknutí libovolné klávesy na klávesnici nebo na pohyb myši, stiskněte a podržte vypínač alespoň 8 až 10 sekund, dokud se počítač nevypne. Potom počítač znovu zapněte.

Jiné problémy se softwarem

POKYNY PRO ODSTRANĚNÍ PROBLÉMŮ VYHLEDEJTE V DOKUMENTACI K SOFTWARE NEBO SE OBRÁŤTE NA VÝROBCE SOFTWARE —

- Přesvědčte se, zda je program kompatibilní s operačním systémem nainstalovaným v počítači.
- Přesvědčte se, zda počítač splňuje minimální požadavky na hardware, který je nezbytný pro spuštění softwaru. Další informace najdete v dokumentaci k softwaru.
- Přesvědčte se, zda je program řádně nainstalován a nakonfigurován.
- Ověřte, zda nedochází ke konfliktu ovladačů zařízení s programem.
- V případě potřeby software odinstalujte a znovu nainstalujte.

IHNED ZAZÁLOHUJTE SOUBORY.

PROVĚŘTE PEVNÝ DISK, DISKETY NEBO DISKY CD ANTIVIROVÝM SOFTWAREM.

ULOŽTE A ZAVŘETE VŠECHNY OTEVŘENÉ SOUBORY, UKONČETE VŠECHNY SPUŠTĚNÉ PROGRAMY A VYPNĚTE POČÍTAČ PROSTŘEDNICTVÍM NABÍDKY Start.

PROVĚŘTE, ZDA SE V POČÍTAČI NEVYSKYTUJE SPYWARE — Pokud je výkon počítače nízký, často se zobrazují místní okna s reklamním obsahem nebo máte problémy s připojením k Internetu, počítač je pravděpodobně zasažen spywarem. Prověřte počítač antivirovým programem, který obsahuje ochranu před spywarem (pravděpodobně bude třeba program aktualizovat), a odstraňte spyware. Chcete-li získat další informace, přejděte na web support.dell.com a vyhledejte klíčové slovo *spyware*.

SPUST'TE NÁSTROJ DELL DIAGNOSTICS — Viz „Nástroj Dell Diagnostics“ na str. 43. Pokud všechny testy proběhnou úspěšně, chyba souvisí se softwarovým problémem.

Nástroj Dell Diagnostics

 **VAROVÁNÍ:** Před prováděním jakéhokoli z postupů uvedených v této části si přečtěte bezpečnostní pokyny v *Informační příručce produktu* a řiďte se jimi.

Kdy použít diagnostický program Dell® Diagnostics

Dojde-li k problémům s počítačem, před kontaktováním odborné pomoci společnosti Dell proveďte kontrolu popsanou v části „Zablokování a problémy se softwarem“ na str. 41 a spusťte nástroj Dell Diagnostics.

Doporučujeme vám si tyto postupy před zahájením práce vytisknout.

 **UPOZORNĚNÍ:** Nástroj Dell Diagnostics funguje pouze v počítačích Dell™.

 **POZNÁMKA:** Média *Drivers and Utilities* jsou doplňková a s tímto počítačem nemusela být dodána. Zkontrolujte informace o konfiguraci počítače (viz téma „Program Nastavení systému“ v *Příručce uživatele*) a ujistěte se, že zařízení, které chcete testovat, se v nastavení počítače zobrazuje a je aktivní.

Spusťte nástroj Dell Diagnostics z pevného disku nebo z médií *Drivers and Utilities*.

Spuštění nástroje Dell Diagnostics z pevného disku

Diagnostický program Dell Diagnostics je umístěn ve skrytém oddílu diagnostického nástroje na pevném disku.

 **POZNÁMKA:** Pokud se na obrazovce počítače nezobrazuje žádný obraz, přečtěte si část „Kontaktování společnosti Dell“ v *Příručce uživatele*.

 **POZNÁMKA:** Je-li počítač připojen k dokovacím zařízení, odpojte jej. Pokyny naleznete v dokumentaci dodané s dokovacím zařízením.

- 1 Počítač musí být připojen k funkční elektrické zásuvce.
- 2 Zapněte (nebo restartujte) počítač.
- 3 Jedním z následujících dvou způsobů spusťte nástroj Dell Diagnostics.

 **POZNÁMKA:** Pokud čekáte příliš dlouho a objeví se logo operačního systému, počkejte, dokud se nezobrazí plocha Microsoft® Windows®. Teprve poté vypněte počítač a zkuste to znovu.

– Ihned po zobrazení loga DELL™ stiskněte klávesu <F12>. V nabídce po spuštění vyberte možnost **Diagnostics** (Diagnostika) a stiskněte klávesu <Enter>.

 **POZNÁMKA:** Před vyzkoušením následujícího postupu musí být počítač zcela vypnutý.

– Během spouštění počítače stiskněte a podržte klávesu <Fn>.

 **POZNÁMKA:** Jestliže se zobrazí zpráva, že nelze nalézt žádný oddíl s diagnostickými nástroji, spusťte nástroj Dell Diagnostics z médií *Drivers and Utilities*.

Počítač spustí kontrolu systému před zavedením (Pre-boot System Assessment – PSA), sérii počátečních testů systémové desky, klávesnice, obrazovky, paměť, pevného disku atd.

- Během kontroly odpovězte na všechny kladené otázky.
- Pokud jsou během kontroly systému před zavedením (PSA) nalezeny chyby, запиšte si chybové kódy a obraťte se na společnost Dell (viz „Kontaktování společnosti Dell“ v *Příručce uživatele*).

Pokud proběhne kontrola systému před zavedením (PSA) úspěšně, zobrazí se následující zpráva: „Booting Dell Diagnostic Utility Partition. Press any key to continue“ (Probíhá zavádění z oddílu nástroje Dell Diagnostics).

- 4 Stisknutím libovolné klávesy spustíte nástroj Dell Diagnostics z oddílu s diagnostickými nástroji na pevném disku.

Spuštění nástroje Dell Diagnostics z médií Drivers and Utilities

- 1 Vložte média *Drivers and Utilities*.

- 2 Vypněte a restartujte počítač.

Okamžitě po zobrazení loga DELL stiskněte klávesu <F12>.

 **POZNÁMKA:** Pokud čekáte příliš dlouho a objeví se logo operačního systému, počkejte, dokud se nezobrazí plocha Microsoft® Windows®. Teprve poté vypněte počítač a zkuste to znovu.

 **POZNÁMKA:** Další kroky změni zaváděcí sekvenci pouze jednou. Při příštím spuštění se počítač spustí podle toho, jaká zařízení jsou zadána v nastavení systému.

- 3 Když se zobrazí seznam zařízení k zavedení, vyberte položku **CD/DVD/CD-RW** a stiskněte klávesu <Enter>.
- 4 V zobrazené nabídce vyberte položku **Boot from CD-ROM** (Zavést z jednotky CD-ROM) a stiskněte klávesu <Enter>.
- 5 Zadáním hodnoty 1 otevřete nabídku média CD. Potom pokračujte stisknutím klávesy <Enter>.
- 6 Z očíslovaného seznamu zvolte položku **Run the 32 Bit Dell Diagnostics** (Spustit 32bitový diagnostický program Dell Diagnostics). Je-li v seznamu uvedeno několik verzí, zvolte verzi odpovídající pro daný počítač.
- 7 Když se zobrazí položka **Main Menu** (Hlavní nabídka) nástroje Dell Diagnostics, zvolte test, který chcete spustit.

Nabídka Main Menu (Hlavní nabídka) nástroje Dell Diagnostics

- 1 Po spuštění nástroje Dell Diagnostics a zobrazení obrazovky **Main Menu** (Hlavní nabídka) klepněte na tlačítko požadované možnosti.

 **POZNÁMKA:** Doporučujeme provést úplný test počítače klepnutím na **Test System** (Otestovat systém).

Možnost	Funkce
Test Memory (Otestovat paměť)	Spustí samostatný test paměti.
Test System (Otestovat systém)	Spustí diagnostiku systému.
Exit (Konec)	Ukončí diagnostiku.

2 Pokud jste vybrali v hlavní nabídce položku **Test System** (Otestovat systém), objeví se následující nabídka:



POZNÁMKA: Doporučujeme vybrat v níže popsané nabídce položku **Extended Test** (Podrobný test). Spustíte důkladný test zařízení počítače.

Možnost	Funkce
Express Test (Rychlý test)	Provede rychlý test zařízení. Trvá obvykle 10 až 20 minut.
Extended Test (Podrobný test)	Provede důkladný test zařízení. Trvá obvykle déle než hodinu.
Custom Test (Vlastní test)	Umožňuje určit, které testy se mají provést.
Symptom Tree (Strom příznaků)	Tato možnost umožňuje výběr testů podle příznaků vašeho problému. Tato možnost zobrazí nejběžnější příznaky.

3 Pokud na problém narazíte během testu, zobrazí se hlášení s chybovým kódem a popisem daného problému. Zapište si kód chyby a popis problému a obraťte se na společnost Dell (viz „Kontaktování společnosti Dell“ v *Příručce uživatele*).



POZNÁMKA: Servisní označení počítače se nachází při každém testu v horní části obrazovky. Když se obrátíte na společnost Dell, pracovníci technické podpory budou servisní označení požadovat.

4 Pokud spouštíte **Custom Test** (Vlastní test) **nebo Symptom Tree** (Strom příznaků), klepnutím na příslušnou kartu popsanou v následující tabulce získáte další informace.

Karta	Funkce
Results (Výsledky)	Zobrazuje výsledky testu a případně zjištěné chyby.
Errors (Chyby)	Zobrazí zjištěné chybové stavy, chybové kódy a popis daného problému.
Help (Nápověda)	Popisuje testy a může obsahovat požadavky pro spuštění testu.
Configuration (Konfigurace)	Zobrazí konfiguraci hardwaru pro vybrané zařízení. Diagnostický program Dell Diagnostics zjistí konfigurační údaje pro všechna zařízení ze systémového nastavení, z paměti a z různých interních testů a zobrazí dané údaje v seznamu zařízení v levé části obrazovky. V seznamu nemusí být uvedeny všechny názvy součástí nainstalovaných v počítači nebo k němu připojených.
Parameters (Parametry)	Umožňuje přizpůsobovat parametry testů.

- 5** Po skončení testů zavřete obrazovku testů. Znovu se objeví obrazovka **Main Menu** (Hlavní nabídka). Chcete-li nástroj Dell Diagnostics ukončit a restartovat počítač, zavřete obrazovku **Main Menu** (Hlavní nabídka).
- 6** Vložte média *Drivers and Utilities* (jsou-li k dispozici).

Rejstřík

A

antivirový software 42

B

baterie

- dobíjení 40
- kontrola nabití 38
- měřič napájení 39
- skladování 41
- ukazatel nabití 39
- výkon 37
- vyjmutí 40

bezpečnostní pokyny 29

C

CD

- Drivers and Utilities 29
- operační systém 32

Centrum pro nápovědu
a odbornou pomoc 32

D

Dell Diagnostics

- o nástroji 43
- spuštění z médií Drivers and Utilities 44
- spuštění z pevného disku 43

diagnostika

- Dell 43

dokumentace

- bezpečnost 29
- ergonomie 29
- informační příručka produktu 29
- Licenční smlouva s koncovým uživatelem 29
- online 31
- předpisy 29
- Příručka uživatele 30
- záruka 29

DVD

- Drivers and Utilities 29

H

hardware

- Dell Diagnostics 43

I

- informace o ergonomii 29
- informace o předpisech 29
- informace o záruce 29
- informační příručka produktu 29

L

Licenční smlouva s koncovým
uživatelem 29

M

média

- Drivers and Utilities 29
- operační systém 32

média Drivers and Utilities
Dell Diagnostics 43

N

nápověda pro nástroj Dell
QuickSet 32

O

odstraňování problémů
Centrum pro nápovědu
a odbornou pomoc 32
Dell Diagnostics 43
zablokování a problémy se
softwarem 41

operační systém
média 32
přinstalování 32

P

počítač

- nízký výkon 43
- přestal reagovat 41
- zhroucení 41, 42

pohledy na systém

čelní 34

levá strana 35

pravá strana 35

zespodu 36, 37

zezadu 36

Příručka uživatele 30

problémy

Dell Diagnostics 43

modrá obrazovka 42

nízký výkon počítače 43

počítač nelze spustit 41

počítač přestal reagovat 41

program přestal reagovat 42

programy a kompatibilita se
systémy Windows 42

software 41, 42

spyware 43

zablokování 41

zhroucení programu 42

zhroucení systému 41, 42

průvodci

Průvodce kompatibilitou
programů 42

S

servisní označení 30

software

problémy 42

soubor nápovědy

Centrum pro nápovědu
a odbornou pomoc 32

spyware 43

štítky

Microsoft Windows 30

servisní označení 30

W

web odborné pomoci 31

web odborné pomoci
společnosti Dell 31

Windows XP

Centrum pro nápovědu
a odbornou pomoc 32

přeinštalování 32

Průvodce kompatibilitou
programů 42

Dell™ Latitude™ ATG D630

Οδηγός γρήγορης αναφοράς

Μοντέλο PP18L

www.dell.com | support.dell.com

Σημείωση, ειδοποίηση και προσοχή



ΣΗΜΕΙΩΣΗ: Η ΣΗΜΕΙΩΣΗ υποδεικνύει σημαντικές πληροφορίες που σας βοηθούν να χρησιμοποιείτε καλύτερα τον υπολογιστή σας.



ΕΙΔΟΠΟΙΗΣΗ: Η ΕΙΔΟΠΟΙΗΣΗ υποδηλώνει είτε πιθανή βλάβη στο υλικό είτε απώλεια δεδομένων και υποδεικνύει τον τρόπο με τον οποίο μπορείτε να αποφύγετε το πρόβλημα.



ΠΡΟΣΟΧΗ: Η ΠΡΟΣΟΧΗ επισημαίνει ενδεχόμενο κίνδυνο βλάβης στον εξοπλισμό, τραυματισμού ή θανάτου.

Αν αγοράσατε υπολογιστή Dell™ της σειράς n, οι αναφορές του παρόντος για τα λειτουργικά συστήματα Microsoft® Windows® δεν ισχύουν.

Οι πληροφορίες που περιλαμβάνει το παρόν έγγραφο ενδέχεται να αλλάξουν χωρίς προειδοποίηση.

© 2007 Dell Inc. Με επιφύλαξη κάθε νόμιμου δικαιώματος.

Απαγορεύεται αυστηρά η αναπαραγωγή με οποιονδήποτε τρόπο χωρίς τη γραπτή άδεια της Dell Inc..

Εμπορικά σήματα που χρησιμοποιούνται στο παρόν κείμενο: *Dell*, το λογότυπο *DELL*, *Latitude*, *Wi-Fi Catcher* και *ExpressCharge* είναι εμπορικά σήματα της Dell Inc. *Microsoft*, *Windows* και *Windows Vista* είναι είτε εμπορικά σήματα είτε σήματα κατατεθέντα της Microsoft Corporation στις Η.Π.Α. ή/και άλλες χώρες.

Άλλα εμπορικά σήματα και ονόματα ίσως χρησιμοποιούνται στο παρόν έγγραφο ως αναφορά είτε στους κατόχους των σημάτων και των ονομάτων είτε στα προϊόντα τους. Η Dell Inc. αποποιείται κάθε αξίωση ιδιοκτησίας επί των εμπορικών σημάτων και ονομάτων τρίτων.

Μοντέλο PP18L

Μάρτιος 2007 P/N DX053 Αναθ. A00

Περιεχόμενα

Εύρεση πληροφοριών	53
Προετοιμασία του υπολογιστή σας	58
Πληροφορίες για τον υπολογιστή σας	59
Μπροστινή όψη	59
Αριστερή όψη	60
Δεξιά όψη	60
Πίσω όψη	61
Κάτω όψη	62
Χρήση μπαταρίας	62
Επιδόσεις μπαταρίας	62
Έλεγχος της φόρτισης της μπαταρίας	64
Φόρτιση της μπαταρίας	65
Αφαίρεση της μπαταρίας	66
Αποθήκευση της μπαταρίας	67
Αντιμετώπιση προβλημάτων	67
Προβλήματα κλειδώματος και λογισμικού	67
Dell Diagnostics	69
Εκκίνηση του διαγνωστικού προγράμματος της Dell από τα μέσα με το όνομα Προγράμματα οδήγησης και βοηθητικές εφαρμογές	70
Κύριο μενού του διαγνωστικού προγράμματος της Dell	71
Ευρετήριο	73

Εύρεση πληροφοριών

ΣΗΜΕΙΩΣΗ: Ορισμένα χαρακτηριστικά ή μέσα ενδέχεται να είναι προαιρετικά και να μην τα παραλάβετε μαζί με τον υπολογιστή σας. Ορισμένα χαρακτηριστικά ή μέσα ενδέχεται να μην είναι διαθέσιμα σε συγκεκριμένες χώρες.

ΣΗΜΕΙΩΣΗ: Μπορείτε να παραλάβετε πρόσθετες πληροφορίες μαζί με τον υπολογιστή σας.

Τι ψάχνετε;

- Ένα διαγνωστικό πρόγραμμα για τον υπολογιστή μου
- Προγράμματα οδήγησης για τον υπολογιστή μου
- Την τεκμηρίωση της συσκευής μου
- Λογισμικό συστήματος φορητού υπολογιστή (NSS)

Βρείτε το εδώ

Μέσα προγραμμάτων οδήγησης και βοηθητικών προγραμμάτων

ΣΗΜΕΙΩΣΗ: Τα μέσα με το όνομα *Προγράμματα οδήγησης και βοηθητικά προγράμματα* ενδέχεται να είναι προαιρετικά και να μην τα παραλάβετε μαζί με τον υπολογιστή σας.

Η τεκμηρίωση και τα προγράμματα οδήγησης είναι ήδη εγκατεστημένα στον υπολογιστή σας. Μπορείτε να χρησιμοποιήσετε τα μέσα για να επανεγκαταστήσετε προγράμματα οδήγησης και να εκτελέσετε το διαγνωστικό πρόγραμμα της Dell (ανατρέξτε στην ενότητα «Dell Diagnostics» στη σελίδα 69).



Στα μέσα ενδέχεται να υπάρχουν αρχεία Readme (μόνο για ανάγνωση) που παρέχουν τις πλέον πρόσφατες ενημερώσεις σχετικά με τεχνικές αλλαγές στον υπολογιστή σας ή προηγμένο τεχνικό υλικό αναφοράς για τεχνικούς ή για έμπειρους χρήστες.

ΣΗΜΕΙΩΣΗ: Ενημερώσεις για τα προγράμματα οδήγησης και την τεκμηρίωση μπορείτε να βρείτε στον ιστοχώρο support.dell.com.

Τι ψάχνετε;

- Πληροφορίες για την εγγύηση
- Όροι και προϋποθέσεις (μόνο για τις Η.Π.Α.)
- Οδηγίες ασφαλείας
- Πληροφορίες για τους ρυθμιστικούς κανόνες
- Πληροφορίες για την εργονομία
- Άδεια χρήσης τελικού χρήστη

Βρείτε το εδώ

Οδηγός πληροφοριών προϊόντος Dell™

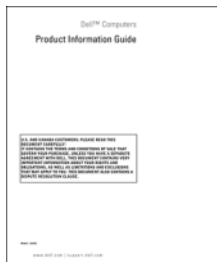

- Αφαίρεση και αντικατάσταση εξαρτημάτων
- Προδιαγραφές
- Διαμόρφωση των ρυθμίσεων συστήματος
- Αντιμετώπιση και επίλυση προβλημάτων

Οδηγός χρήσης του Dell Latitude™

Κέντρο βοήθειας και υποστήριξης των Microsoft Windows

- 1 Επιλέξτε **Start** (Εναρξη) ή  → **Help and Support** (Βοήθεια και υποστήριξη) → **Dell User and System Guides** (Οδηγοί χρήσης και συστήματος Dell) → **System Guides** (Οδηγοί συστήματος).

Κάντε κλικ στην ενότητα *Οδηγός χρήσης* για τον υπολογιστή σας.

- Ετικέτα εξυπηρέτησης και κωδικός ταχείας εξυπηρέτησης
- Ετικέτα άδειας των Microsoft Windows

Ετικέτα εξυπηρέτησης και άδεια των Microsoft® Windows®

Οι ετικέτες αυτές βρίσκονται επάνω στον υπολογιστή σας.

- Χρησιμοποιήστε την ετικέτα εξυπηρέτησης για την αναγνώριση της συσκευής σας όταν επισκέπτεστε τον ιστοχώρο **support.dell.com** ή επικοινωνείτε με το τμήμα τεχνικής υποστήριξης.
- Πληκτρολογήστε τον κωδικό ταχείας εξυπηρέτησης για τη σωστή διεκπεραίωση της κλήσης σας όταν επικοινωνείτε με το τμήμα τεχνικής υποστήριξης.



ΣΗΜΕΙΩΣΗ: Ως μέτρο αυξημένης ασφάλειας, η πρόσφατα σχεδιασμένη ετικέτα της άδειας των Microsoft Windows ενσωματώνει ένα ελλειπές τμήμα ή «κενό» για να αποθαρρύνεται η αφαίρεσή της.

Τι ψάχνετε;

- Λύσεις — Οδηγίες και συμβουλές αντιμετώπισης προβλημάτων, άρθρα από τεχνικούς, online μαθήματα και συχνές ερωτήσεις
- Φόρουμ επικοινωνίας — Online συζητήσεις με άλλους πελάτες της Dell
- Αναβαθμίσεις — Πληροφορίες αναβάθμισης για συστατικά στοιχεία, όπως η μνήμη, η μονάδα σκληρού δίσκου και το λειτουργικό σύστημα
- Εξυπηρέτηση Πελατών — Πληροφορίες επαφών, κλήσεις για συντήρηση και κατάσταση παραγγελιών, εγγύηση και πληροφορίες για επισκευές
- Συντήρηση και υποστήριξη — Κατάσταση κλήσεων για συντήρηση και ιστορικό υποστήριξης, συμβόλαιο για συντήρηση, online συζητήσεις με το τμήμα τεχνική υποστήριξης
- Dell Technical Update Service — Προληπτική ειδοποίηση μέσω ηλεκτρονικού ταχυδρομείου σχετικά με τις ενημερώσεις λογισμικού και υλικού για τον υπολογιστή σας
- Υλικό αναφοράς — Τεκμηρίωση υπολογιστή, αναλυτικά στοιχεία για τη διαμόρφωση του υπολογιστή μου, προδιαγραφές προϊόντος και επίσημα έγγραφα
- Λήψη αρχείων — Πιστοποιημένα προγράμματα οδήγησης, αναβαθμίσεις και ενημερώσεις λογισμικού
- Λογισμικό συστήματος φορητού υπολογιστή (NSS) — Αν επανεγκαταστήσετε το λειτουργικό σύστημα του υπολογιστή σας, θα πρέπει επίσης να επανεγκαταστήσετε και το βοηθητικό πρόγραμμα NSS. Το NSS παρέχει κρίσιμες ενημερώσεις για το λειτουργικό σας σύστημα και υποστήριξη για επεξεργαστές, μονάδες οπτικού δίσκου και συσκευές USB και ούτω καθεξής. Το NSS είναι απαραίτητο για τη σωστή λειτουργία του υπολογιστή Dell. Το λογισμικό εντοπίζει αυτόματα τον υπολογιστή και το λειτουργικό σας σύστημα και εγκαθιστά τις ενημερώσεις που ενδείκνυνται για τη δική σας διαμόρφωση.

Βρείτε το εδώ

Ιστοχώρος υποστήριξης της Dell — support.dell.com

ΣΗΜΕΙΩΣΗ: Επιλέξτε την περιοχή σας ή τον τομέα των δραστηριοτήτων σας για να δείτε την ενδεδειγμένη τοποθεσία υποστήριξης.

Για λήψη του λογισμικού συστήματος φορητού υπολογιστή:

- 1 Επισκεφθείτε τον ιστοχώρο support.dell.com, επιλέξτε την περιοχή σας ή τον τομέα δραστηριοτήτων σας και πληκτρολογήστε την ετικέτα εξυπηρέτησης.
- 2 Επιλέξτε **Drivers & Downloads** (Προγράμματα οδήγησης και λήψεις αρχείων) και κάντε κλικ στο **Go** (Μετάβαση).
- 3 Επιλέξτε το λειτουργικό σας σύστημα και αναζητήστε τις λέξεις-κλειδιά *Notebook System Software* (Λογισμικό συστήματος φορητού υπολογιστή).

ΣΗΜΕΙΩΣΗ: Το περιβάλλον του ιστοχώρου support.dell.com ενδέχεται να διαφέρει ανάλογα με τις επιλογές σας.

Τι ψάχνετε;

- Συμβουλές για αναβαθμίσεις λογισμικού και αντιμετώπιση προβλημάτων — Συχνές ερωτήσεις, σημαντικά θέματα και γενική κατάσταση του συστήματος του υπολογιστή σας

Βρείτε το εδώ

Βοηθητικό πρόγραμμα υποστήριξης της Dell

Το βοηθητικό πρόγραμμα υποστήριξης της Dell είναι ένα αυτοματοποιημένο σύστημα αναβάθμισης και ειδοποίησης, εγκατεστημένο στον υπολογιστή σας. Η υποστήριξη αυτή παρέχει ελέγχους της κατάστασης του συστήματός σας σε πραγματικό χρόνο, ενημερώσεις λογισμικού και σχετικές πληροφορίες αυτοϋποστήριξης. Αποκτήστε πρόσβαση στη βοηθητική εφαρμογή υποστήριξης της Dell από το εικονίδιο  στη γραμμή εργασιών. Για περισσότερες πληροφορίες, ανατρέξτε στην ενότητα «Βοηθητικό πρόγραμμα υποστήριξης της Dell» που περιλαμβάνει ο *Οδηγός χρήσης*.

- Χρήση των Windows XP
- Εργασία με προγράμματα και αρχεία
- Προσαρμογή της επιφάνειας εργασίας

Κέντρο βοήθειας και υποστήριξης των Windows

- 1 Επιλέξτε **Start** (Εναρξη) ή  → **Help and Support** (Βοήθεια και υποστήριξη).
- 2 Πληκτρολογήστε μια λέξη ή φράση που περιγράφει το πρόβλημα και κάντε κλικ στο εικονίδιο του βέλους.
- 3 Κάντε κλικ στο θέμα που περιγράφει το πρόβλημά σας.
- 4 Ακολουθήστε τις οδηγίες στην οθόνη.

- Ο έλεγχος για πληροφορίες σχετικά με τη δραστηριότητα του δικτύου, τον οδηγό διαχείρισης ενέργειας, τα πλήκτρα άμεσης πρόσβασης και άλλα στοιχεία πραγματοποιείται μέσω του Dell QuickSet

Βοήθεια για το Dell QuickSet

Για να δείτε τη *Βοήθεια για το Dell QuickSet*, κάντε δεξί κλικ στο εικονίδιο του QuickSet στη γραμμή εργασιών των Microsoft® Windows®.

Για περισσότερες πληροφορίες σχετικά με το Dell QuickSet, ανατρέξτε στην ενότητα «Dell™ QuickSet» που περιλαμβάνει ο *Οδηγός χρήσης*.

Τι ψάχνετε;

- Επανεγκατάσταση του λειτουργικού συστήματος

Βρείτε το εδώ

Μέσα με τίτλο Λειτουργικό σύστημα

ΣΗΜΕΙΩΣΗ: Τα μέσα με τίτλο *Λειτουργικό σύστημα* ενδέχεται να είναι προαιρετικά και να μην τα παραλάβετε μαζί με τον υπολογιστή σας.

Το λειτουργικό σύστημα είναι ήδη εγκατεστημένο στον υπολογιστή σας. Για να επανεγκαταστήσετε το λειτουργικό σας σύστημα, χρησιμοποιήστε τα μέσα με τίτλο *Operating System* (Λειτουργικό σύστημα). Ανατρέξτε στην ενότητα «Επανεγκατάσταση των Windows» που περιλαμβάνει ο *Οδηγός χρήσης*.



Αφού εγκαταστήσετε ξανά το λειτουργικό σας σύστημα, χρησιμοποιήστε τα προαιρετικά μέσα με τίτλο *Drivers and Utilities* (Προγράμματα οδήγησης και βοηθητικές εφαρμογές) για να επανεγκαταστήσετε τα προγράμματα οδήγησης για τις συσκευές που συμπεριλαμβάνονταν στον υπολογιστή σας.

Η ετικέτα με τον αριθμό προϊόντος του λειτουργικού σας συστήματος βρίσκεται επάνω στον υπολογιστή σας.

ΣΗΜΕΙΩΣΗ: Το χρώμα των μέσων σας ποικίλλει ανάλογα με το λειτουργικό σύστημα που παραγγείλατε.

Προετοιμασία του υπολογιστή σας

! **ΠΡΟΣΟΧΗ:** Προτού ξεκινήσετε κάποια από τις διαδικασίες που αναφέρονται στην παρούσα ενότητα, ακολουθήστε τις οδηγίες για την ασφάλεια που περιλαμβάνει ο *Οδηγός πληροφοριών προϊόντος*.

- 1 Αποσυνεχάστε τα βοηθητικά εξαρτήματα.
- 2 Φυλάξτε τα περιεχόμενα της συσκευασίας, τα οποία θα χρειαστείτε για να ολοκληρώσετε την προετοιμασία του υπολογιστή σας.
Η συσκευασία περιέχει επίσης την τεκμηρίωση χρήσης και κάθε λογισμικό ή πρόσθετο υλικό (όπως κάρτες υπολογιστή, μονάδες δίσκου ή μπαταρίες) που παραγγείλατε.
- 3 Συνδέστε το μετασχηματιστή AC στον αντίστοιχο σύνδεσμο του υπολογιστή και στην πρίζα.



- 4 Ανοίξτε την οθόνη του υπολογιστή και πατήστε το κουμπί τροφοδοσίας για να τον θέσετε σε λειτουργία (ανατρέξτε στην ενότητα «Μπροστινή όψη» στη σελίδα 59).

✍ **ΣΗΜΕΙΩΣΗ:** Συνιστάται να θέσετε τον υπολογιστή σας εντός και εκτός λειτουργίας τουλάχιστον μία φορά προτού εγκαταστήσετε οποιαδήποτε κάρτα ή συνδέσετε τον υπολογιστή σε συσκευή σύνδεσης ή άλλη εξωτερική συσκευή, όπως κάποιον εκτυπωτή.

Πληροφορίες για τον υπολογιστή σας

Μπροστινή όψη



- | | | |
|--|-------------------------------------|--------------------------------------|
| 1 μάνταλο οθόνης | 2 οθόνη | 3 κουμπί τροφοδοσίας |
| 4 λυχνίες κατάστασης συσκευών | 5 πληκτρολόγιο | 6 επιφάνεια αφής |
| 7 ανάγνωση δακτυλικών αποτυπωμάτων (προαιρετικό) | 8 ηχείο | 9 κουμπί επιφάνειας αφής/track stick |
| 10 track stick | 11 λυχνίες κατάστασης πληκτρολογίου | 12 κουμπί ελέγχου έντασης |
| 13 αισθητήρας φωτισμού περιβάλλοντος | 14 κουμπί σίγασης | 15 λυχνίες φωτισμού πληκτρολογίου |

Αριστερή όψη

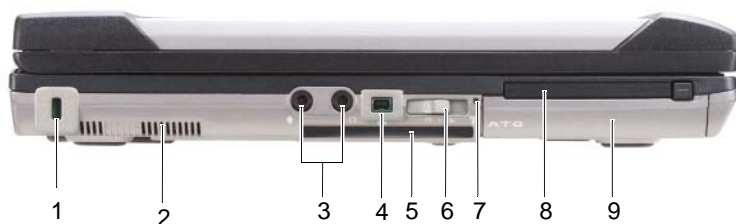

- | | | |
|------------------------------|------------------------------------|-------------------------|
| 1 υποδοχή καλωδίου ασφαλείας | 2 θυρίδες εξαερισμού | 3 σύνδεσμοι ήχου (2) |
| 4 σύνδεσμος IEEE 1394 | 5 υποδοχή έξυπνης κάρτας (με κενό) | 6 ασύρματος διακόπτης |
| 7 Λυχνία Wi-Fi Catcher™ | 8 υποδοχή κάρτας υπολογιστή | 9 μονάδα σκληρού δίσκου |

Δεξιά όψη



- | | | |
|--|-----------------------------------|---------------------|
| 1 μονάδα οπτικού δίσκου στο τμήμα μέσω | 2 ασφάλεια συσκευής τμήματος μέσω | 3 σύνδεσμοι USB (2) |
| 4 κάλυμμα θύρας USB | | |

Πίσω όψη

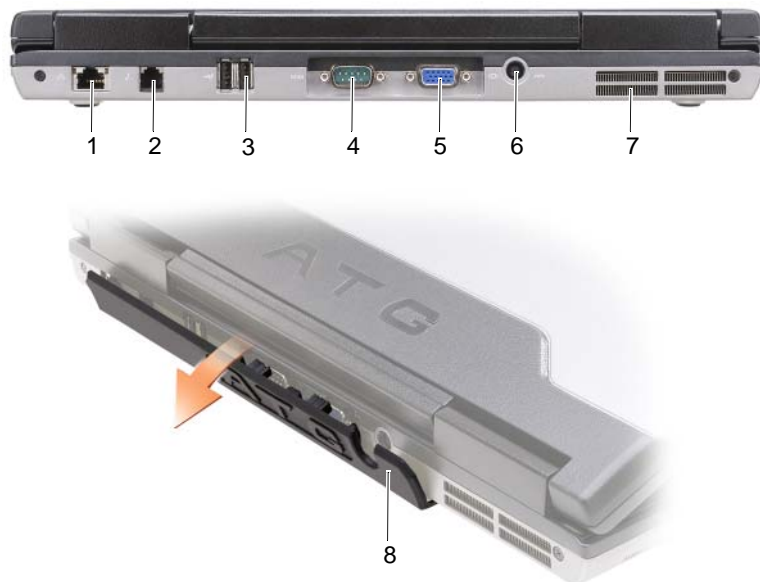

- | | | | | | |
|---|---------------------------|---|--------------------------|---|-----------------------------|
| 1 | σύνδεσμος δικτύου (RJ-45) | 2 | σύνδεσμος μόντεμ (RJ-11) | 3 | σύνδεσμοι USB (2) |
| 4 | σειριακός σύνδεσμος | 5 | σύνδεσμος βίντεο | 6 | σύνδεσμος μετασχηματιστή AC |
| 7 | θυρίδες εξαερισμού | 8 | κάλυμμα θύρας | | |

Κάτω όψη



- | | | |
|---|---|----------------------|
| 1 κάλυμμα μονάδας μνήμης | 2 δείκτης φόρτισης/καλής κατάστασης της μπαταρίας | 3 μπαταρία |
| 4 διακόπτες για αποδέσμευση του μάνταλου στο φατνίο μπαταρίας (2) | 5 υποδοχή συσκευής σύνδεσης | 6 θυρίδες εξαερισμού |
| 7 μονάδα σκληρού δίσκου | | |

Χρήση μπαταρίας

Επιδόσεις μπαταρίας

ΣΗΜΕΙΩΣΗ: Ο Οδηγός πληροφοριών προϊόντος ή το χωριστό έντυπο εγγύησης που παραλάβατε μαζί με τον υπολογιστή σας περιέχει πληροφορίες σχετικά με την εγγύηση της Dell για τον υπολογιστή σας.

Για βέλτιστη απόδοση και διατήρηση των ρυθμίσεων BIOS, ο φορητός σας υπολογιστής Dell™ πρέπει πάντοτε να λειτουργεί με εγκατεστημένη την κύρια μπαταρία. Μία μπαταρία παρέχεται ως συνήθης εξοπλισμός στο φατνίο μπαταρίας.

ΣΗΜΕΙΩΣΗ: Επειδή η μπαταρία ίσως δεν είναι πλήρως φορτισμένη, την πρώτη φορά που θα χρησιμοποιήσετε τον υπολογιστή συνδέστε τον σε πρίζα μέσω του μετασχηματιστή AC. Για άριστα αποτελέσματα, ο υπολογιστής πρέπει να λειτουργήσει με το μετασχηματιστή AC ωσότου η μπαταρία φορτιστεί πλήρως. Για να δείτε την κατάσταση φόρτισης της μπαταρίας, ελέγξτε το Power Meter (Μετρητής ενέργειας) στο στοιχείο Power Options (Επιλογές ενέργειας) (ανατρέξτε στην ενότητα «Πρόσβαση τις ιδιότητες των επιλογών ενέργειας» που περιλαμβάνει ο Οδηγός χρήσης.)

Ο χρόνος λειτουργίας της μπαταρίας ποικίλλει ανάλογα με τις συνθήκες λειτουργίας. Μπορείτε να εγκαταστήσετε μια προαιρετική δεύτερη μπαταρία στο τμήμα μέσωσ ώστε να αυξήσετε σημαντικά το χρόνο λειτουργίας.

 **ΣΗΜΕΙΩΣΗ:** Ο χρόνος λειτουργίας της μπαταρίας (η διάρκεια διατήρησης μιας φόρτισης) μειώνεται όσο περνά ο καιρός. Ανάλογα με τη συχνότητα και τις συνθήκες χρήσης της μπαταρίας, ίσως χρειαστεί να αγοράσετε καινούρια μπαταρία κατά τη διάρκεια ζωής του υπολογιστή σας.

 **ΣΗΜΕΙΩΣΗ:** Συνιστάται να συνδέετε τον υπολογιστή σας σε πρίζα κατά την εγγραφή δεδομένων σε CD ή DVD.

Ο χρόνος λειτουργίας μειώνεται σημαντικά όταν εκτελείτε εργασίες που, μεταξύ άλλων, περιλαμβάνουν:

- Χρήση μονάδων οπτικού δίσκου.
- Χρήση συσκευών ασύρματης επικοινωνίας, καρτών PC, ExpressCard, καρτών μνήμης μέσωσ ή συσκευών USB.
- Χρήση ρυθμίσεων υψηλής φωτεινότητας οθόνης, προστασίας οθόνης με τρισδιάστατα σχέδια ή άλλων προγραμμάτων που απαιτούν μεγάλη ισχύ, όπως εφαρμογές με σύνθετα τρισδιάστατα γραφικά.
- Λειτουργία του υπολογιστή στις μέγιστες επιδόσεις. Ανατρέξτε στην ενότητα «Διαμόρφωση των ρυθμίσεων διαχείρισης ενέργειας» που περιλαμβάνει ο *Οδηγός χρήσης* για πληροφορίες σχετικά με την πρόσβαση στο Power Options Properties (Ιδιότητες επιλογών ενέργειας) των Windows ή στο Dell QuickSet, που μπορείτε να χρησιμοποιήσετε για να διαμορφώσετε τις ρυθμίσεις διαχείρισης ενέργειας.

Μπορείτε να ελέγξετε τη φόρτιση της μπαταρίας (ανατρέξτε στην ενότητα «Έλεγχος της φόρτισης της μπαταρίας» στη σελίδα 64) προτού τοποθετήσετε την μπαταρία στον υπολογιστή. Μπορείτε επίσης να ρυθμίσετε τις επιλογές διαχείρισης ενέργειας να σας ειδοποιούν όταν η φόρτιση της μπαταρίας είναι χαμηλή.

 **ΠΡΟΣΟΧΗ:** Η χρήση μη συμβατής μπαταρίας ενδέχεται να αυξήσει τον κίνδυνο πυρκαγιάς ή έκρηξης. Αντικαθιστάτε την μόνο με συμβατή μπαταρία αγορασμένη από την Dell. Η μπαταρία είναι σχεδιασμένη για να χρησιμοποιείται μαζί με τον υπολογιστή Dell σας. Μη χρησιμοποιείτε μπαταρία από άλλους υπολογιστές για το δικό σας υπολογιστή.

 **ΠΡΟΣΟΧΗ:** Μην απορρίπτετε τις μπαταρίες μαζί με τα συνήθη οικιακά απορρίμματα. Όταν η μπαταρία σας δεν μπορεί πλέον να διατηρήσει τη φόρτισή της, αποταθείτε στον τοπικό φορέα διάθεσης απορριμμάτων ή περιβαλλοντικό οργανισμό για να σας συμβουλευθούν σχετικά με την απόρριψη μπαταριών ιόντων λιθίου. Ανατρέξτε στην ενότητα «Απόρριψη μπαταρίας» που περιλαμβάνει ο *Οδηγός πληροφοριών προϊόντος*.

 **ΠΡΟΣΟΧΗ:** Η εσφαλμένη χρήση της μπαταρίας μπορεί να αυξήσει τον κίνδυνο πυρκαγιάς ή χημικού εγκαύματος. Αποφύγετε τη διάτρηση, την καύση, την αποσυναρμολόγηση ή την έκθεση της μπαταρίας σε θερμοκρασίες υψηλότερες από τους 65°C (149°F). Φυλάσσετε την μπαταρία μακριά από τα παιδιά. Η διαχείριση κατεστραμμένων μπαταριών ή μπαταριών που παρουσιάζουν διαρροές πρέπει να γίνεται με ιδιαίτερη προσοχή. Οι κατεστραμμένες μπαταρίες ενδέχεται να παρουσιάσουν διαρροή και να προκαλέσουν τραυματισμό ατόμων ή ζημιά σε εξοπλισμό.

Έλεγχος της φόρτισης της μπαταρίας

Ο μετρητής μπαταρίας Dell QuickSet, το παράθυρο **Power Meter** (Μετρητής ενέργειας) των Microsoft Windows και το εικονίδιο , ο μετρητής φόρτισης μπαταρίας, ο δείκτης καλής κατάστασης της μπαταρίας και η προειδοποίηση για χαμηλή ισχύ της μπαταρίας παρέχουν πληροφορίες για τη φόρτισή της.

Μετρητής μπαταρίας Dell™ QuickSet

Αν έχει γίνει εγκατάσταση του Dell QuickSet, πιάστε <Fn><F3> για να εμφανίσετε στην οθόνη το μετρητή μπαταρίας QuickSet. Το παράθυρο του μετρητή μπαταρίας εμφανίζει την κατάσταση, την απόδοση, το επίπεδο φόρτισης και το χρόνο ολοκλήρωσης φόρτισης για την μπαταρία του υπολογιστή σας.

Για περισσότερες πληροφορίες σχετικά με το QuickSet, κάντε δεξί κλικ στο εικονίδιο του QuickSet στη γραμμή εργασιών και επιλέξτε **Βοήθεια**.

Power meter (Μετρητής ενέργειας) των Microsoft® Windows®

Ο μετρητής ενέργειας των Windows δείχνει την εναπομένουσα ισχύ της μπαταρίας. Για να ελέγξετε το μετρητή ενέργειας, κάντε δεξί κλικ στο εικονίδιο  στη γραμμή εργασιών.

Αν ο υπολογιστής είναι συνδεδεμένος σε πρίζα, εμφανίζεται ένα εικονίδιο .

Δείκτης φόρτισης

Πιέζοντας μία φορά ή *πιέζοντας και κρατώντας πατημένο* το κουμπί κατάστασης στο δείκτη φόρτισης της μπαταρίας, μπορείτε να ελέγξετε τα εξής:

- Φόρτιση μπαταρίας (ελέγξτε πιέζοντας και *αφήνοντας* το κουμπί κατάστασης)
- Απόδοση μπαταρίας (ελέγξτε πιέζοντας και *κρατώντας πατημένο* το κουμπί κατάστασης)

Ο χρόνος λειτουργίας της μπαταρίας καθορίζεται κατά κύριο λόγο από το πόσες φορές έχει φορτιστεί. Ύστερα από εκατοντάδες κύκλους φόρτισης και αποφόρτισης, οι μπαταρίες χάνουν μέρος της δυνατότητας φόρτισης ή της καλής τους κατάστασης. Αυτό σημαίνει ότι η μπαταρία μπορεί να δείχνει «φορτισμένη» με βάση τις ενδείξεις κατάστασης αλλά να έχει μειωμένη δυνατότητα φόρτισης (απόδοση).

Έλεγχος της φόρτισης της μπαταρίας

Για να ελέγξετε τη φόρτιση της μπαταρίας, *πιέστε και αφήστε* το κουμπί κατάστασης στο δείκτη φόρτισης της μπαταρίας ώστε να ανάβουν οι λυχνίες της στάθμης φόρτισης. Κάθε λυχνία εκφράζει περίπου το είκοσι (20) τοις εκατό της συνολικής φόρτισης της μπαταρίας. Για παράδειγμα, αν στην μπαταρία απομένει το ογδόντα (80) τοις εκατό της φόρτισής της, τότε ανάβουν τέσσερις από τις λυχνίες αυτές. Αν δεν ανάβει καμία, αυτό σημαίνει ότι η μπαταρία έχει αποφορτιστεί.

Έλεγχος της απόδοσης της μπαταρίας



ΣΗΜΕΙΩΣΗ: Μπορείτε να ελέγξετε την απόδοση της μπαταρίας με έναν από τους εξής δύο τρόπους: χρησιμοποιώντας το δείκτη φόρτισης της μπαταρίας όπως περιγράφεται παρακάτω και το μετρητή μπαταρίας στο Dell QuickSet. Για πληροφορίες σχετικά με το QuickSet, κάντε δεξί κλικ στο εικονίδιο στη γραμμή εργασιών και επιλέξτε **Βοήθεια**.

Για να ελέγξετε την απόδοση της μπαταρίας χρησιμοποιώντας το δείκτη φόρτισης, *πίεστε και κρατήστε πατημένο* το κουμπί κατάστασης στο δείκτη φόρτισης της μπαταρίας για τουλάχιστον 3 δευτερόλεπτα. Αν δεν ανάψει καμία λυχνία, η μπαταρία βρίσκεται σε καλή κατάσταση και διατηρεί την αρχική της δυνατότητα φόρτισης σε ποσοστό υψηλότερο από το ογδόντα (80) τοις εκατό. Κάθε λυχνία εκφράζει σταδιακή υποβάθμιση. Αν ανάψουν πέντε λυχνίες, τότε η χωρητικότητα είναι μικρότερη από το εξήντα (60) τοις εκατό και θα πρέπει να φροντίσετε για την αντικατάσταση της μπαταρίας. Ανατρέξτε στην ενότητα «Δείκτης φόρτισης» που περιλαμβάνει ο *Οδηγός χρήσης* για περισσότερες πληροφορίες σχετικά με το χρόνο λειτουργίας της μπαταρίας.

Προειδοποίηση για χαμηλή ισχύ της μπαταρίας



ΕΙΔΟΠΟΙΗΣΗ: Για να αποφύγετε απώλεια ή καταστροφή δεδομένων, αποθηκεύστε την εργασία σας αμέσως μόλις δείτε την προειδοποίηση για χαμηλή ισχύ της μπαταρίας. Έπειτα, συνδέστε τον υπολογιστή σε μια ηλεκτρική πρίζα ή εγκαταστήστε μια δεύτερη μπαταρία στο τμήμα μέσων. Αν η μπαταρία αποφορτιστεί τελείως, αρχίζει αυτόματα η κατάσταση αδρανοποίησης.

Ένα αναδύομενο παράθυρο σας ειδοποιεί όταν η φόρτιση της μπαταρίας έχει μειωθεί κατά περίπου ενενήντα (90) τοις εκατό. Αν έχετε τοποθετήσει δύο μπαταρίες, η προειδοποίηση χαμηλής μπαταρίας σημαίνει ότι το σύνολο του φορτίου και των δύο μπαταριών έχει μειωθεί κατά 90 τοις εκατό. Ο υπολογιστής περνάει σε κατάσταση αδρανοποίησης όταν το φορτίο της μπαταρίας βρίσκεται σε κρίσιμο σημείο.

Μπορείτε να αλλάξετε τις ρυθμίσεις για τις ειδοποιήσεις σχετικά με την μπαταρία στο QuickSet ή στο παράθυρο **Power Options Properties** (Ιδιότητες επιλογών ενέργειας). Ανατρέξτε στην ενότητα «Διαμόρφωση των ρυθμίσεων διαχείρισης ενέργειας» που περιλαμβάνει ο *Οδηγός χρήσης* για πληροφορίες σχετικά με την πρόσβαση στο QuickSet ή στο παράθυρο **Power Options Properties** (Ιδιότητες επιλογών ενέργειας).

Φόρτιση της μπαταρίας

Όταν συνδέετε τον υπολογιστή σε πρίζα ή εγκαθιστάτε μπαταρία ενώ ο υπολογιστής είναι συνδεδεμένος σε πρίζα, ο υπολογιστής ελέγχει τη φόρτιση και τη θερμοκρασία της μπαταρίας. Στη συνέχεια, αν χρειαστεί, ο μετασχηματιστής AC φορτίζει την μπαταρία και διατηρεί τη φόρτισή της.



ΣΗΜΕΙΩΣΗ: Με το Dell™ ExpressCharge™, όταν ο υπολογιστής είναι κλειστός, ο μετασχηματιστής AC φορτίζει μια πλήρως αποφορτισμένη μπαταρία κατά ογδόντα (80) τοις εκατό σε περίπου 1 ώρα και εκατό (100) τοις εκατό σε περίπου 2 ώρες. Ο χρόνος φόρτισης είναι μεγαλύτερος όταν ο υπολογιστής είναι ανοικτός. Μπορείτε να αφήσετε την μπαταρία στον υπολογιστή για όσο διάστημα θέλετε. Τα εσωτερικά κυκλώματα της μπαταρίας αποτρέπουν την υπερφόρτισή της.

Αν η μπαταρία θερμάνθηκε επειδή χρησιμοποιήθηκε στον υπολογιστή σας ή ήταν σε ζεστό περιβάλλον, ενδέχεται να μη φορτιστεί όταν συνδέσετε τον υπολογιστή σε πρίζα.

Η μπαταρία έχει υπερθερμανθεί και δεν μπορεί να αρχίσει η φόρτιση αν η λυχνία  αναβοσβήνει αλλάζοντας διαδοχικά από πράσινο σε πορτοκαλί χρώμα. Αποσυνδέστε τον υπολογιστή από την πρίζα και αφήστε τον υπολογιστή και την μπαταρία να κρυώσουν σε θερμοκρασία δωματίου. Έπειτα συνδέστε τον υπολογιστή σε πρίζα και συνεχίστε τη φόρτιση της μπαταρίας.

Για πληροφορίες ως προς την επίλυση προβλημάτων που αντιμετωπίζετε με την μπαταρία, ανατρέξτε στην ενότητα «Προβλήματα ενέργειας» που περιλαμβάνει ο *Οδηγός χρήσης*.

Αφαίρεση της μπαταρίας

! ΠΡΟΣΟΧΗ: Η χρήση μη συμβατής μπαταρίας ενδέχεται να αυξήσει τον κίνδυνο πυρκαγιάς ή έκρηξης. Αντικαθιστάτε την μόνο με συμβατή μπαταρία αγορασμένη από την Dell. Η μπαταρία είναι σχεδιασμένη για να χρησιμοποιείται μαζί με τον υπολογιστή Dell™. Μη χρησιμοποιείτε μπαταρία από άλλους υπολογιστές για το δικό σας υπολογιστή.

! ΠΡΟΣΟΧΗ: Προτού εκτελέσετε τις διαδικασίες αυτές, σβήστε τον υπολογιστή, αποσυνδέστε το μετασχηματιστή AC από την πρίζα και τον υπολογιστή, αποσυνδέστε το μόντεμ από την πρίζα και τον υπολογιστή και αποσυνδέστε οποιαδήποτε άλλα εξωτερικά καλώδια από τον υπολογιστή.

➡ ΕΙΔΟΠΟΙΗΣΗ: Πρέπει να αποσυνδέσετε όλα τα εξωτερικά καλώδια από τον υπολογιστή ώστε να αποφύγετε βλάβες στους συνδέσμους.

Για πληροφορίες σχετικά με την αντικατάσταση της δεύτερης μπαταρίας, που βρίσκεται στο τμήμα μέσων, ανατρέξτε στην ενότητα «Τμήμα μέσων» που περιλαμβάνει ο *Οδηγός χρήσης*.

Για να αφαιρέσετε την μπαταρία:

- 1 Αν ο υπολογιστής είναι συνδεδεμένος σε κάποια συσκευή σύνδεσης, αποσυνδέστε τον. Για οδηγίες, ανατρέξτε στην τεκμηρίωση που συνόδευε τη συσκευή σύνδεσης κατά την παραλαβή της.
- 2 Βεβαιωθείτε ότι έχετε σβήσει τον υπολογιστή.
- 3 Σύρετε τις δύο ασφάλειες του φατνίου μπαταρίας στο κάτω μέρος του υπολογιστή και, στη συνέχεια, αφαιρέστε την μπαταρία από το φατνίο.

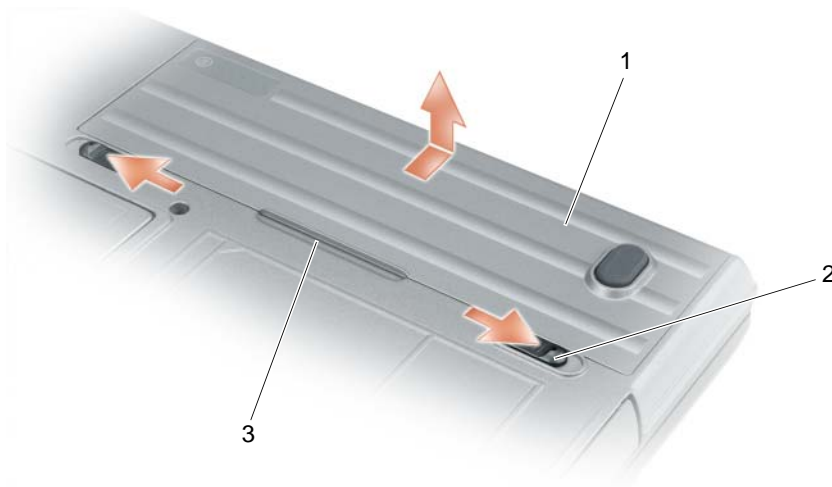

- | | | | | | |
|---|----------|---|---|---|--------------------|
| 1 | μπαταρία | 2 | διακόπτες για αποδέσμευση του μάνταλου στο φατνίο μπαταρίας (2) | 3 | προεξοχή μπαταρίας |
|---|----------|---|---|---|--------------------|

Για να τοποθετήσετε την μπαταρία, ακολουθήστε τη διαδικασία αφαίρεσης με την ανάποδη σειρά.

Αποθήκευση της μπαταρίας

Αφαιρείτε την μπαταρία όταν αποθηκεύετε τον υπολογιστή σας για παρατεταμένο χρονικό διάστημα. Κατά τη διάρκεια μακρόχρονης αποθήκευσης, η μπαταρία αποφορτίζεται. Μετά από μακρά περίοδο αποθήκευσης, επαναφορτίστε πλήρως την μπαταρία προτού τη χρησιμοποιήσετε (ανατρέξτε στην ενότητα «Φόρτιση της μπαταρίας» στη σελίδα 65).

Αντιμετώπιση προβλημάτων

Προβλήματα κλειδώματος και λογισμικού

 **ΠΡΟΣΟΧΗ:** Προτού ξεκινήσετε κάποια από τις διαδικασίες που αναφέρονται στην παρούσα ενότητα, ακολουθήστε τις οδηγίες για την ασφάλεια που περιλαμβάνει ο *Οδηγός πληροφοριών προϊόντος*.

Δεν γίνεται εκκίνηση του υπολογιστή

ΒΕΒΑΙΩΘΕΙΤΕ ΟΤΙ Ο ΜΕΤΑΣΧΗΜΑΤΙΣΤΗΣ AC ΕΙΝΑΙ ΣΤΑΘΕΡΑ ΣΥΝΔΕΔΕΜΕΝΟΣ ΜΕ ΤΟΝ ΥΠΟΛΟΓΙΣΤΗ ΚΑΙ ΤΗΝ ΠΡΙΖΑ.

Ο υπολογιστής δεν αποκρίνεται πλέον

 **ΕΙΔΟΠΟΙΗΣΗ:** Ενδέχεται να χάσετε δεδομένα αν δεν είναι δυνατή η εκτέλεση τερματισμού του λειτουργικού συστήματος.

ΣΒΗΣΤΕ ΤΟΝ ΥΠΟΛΟΓΙΣΤΗ ΣΑΣ. — Αν ο υπολογιστής δεν μπορεί να απκριθεί ενώ πιέζετε ένα πλήκτρο στο πληκτρολόγιο ή μετακινείτε το ποντίκι σας, πιέστε και κρατήστε πατημένο το κουμπί τροφοδοσίας για τουλάχιστον 8 έως 10 δευτερόλεπτα, ωστόσο σβήσει ο υπολογιστής. Στη συνέχεια, επανεκκινήστε τον.

Κάποιο πρόγραμμα δεν αποκρίνεται πλέον ή η λειτουργία του επανειλημμένα διακόπτεται αιφνιδίως

 **ΣΗΜΕΙΩΣΗ:** Το λογισμικό συνήθως περιλαμβάνει οδηγίες για την εγκατάσταση είτε στην τεκμηρίωσή του είτε σε δισκέτα ή CD.

ΤΕΡΜΑΤΙΣΤΕ ΤΟ ΠΡΟΓΡΑΜΜΑ. —

- 1 Πιέστε ταυτόχρονα <Ctrl><Shift><Esc>.
- 2 Κάντε κλικ στην επιλογή **Task Manager** (Διαχείριση εργασιών).
- 3 Κάντε κλικ στην επιλογή **Applications** (Εφαρμογές).
- 4 Κάντε κλικ στο πρόγραμμα που δεν αποκρίνεται πλέον.
- 5 Κάντε κλικ στην επιλογή **End Task** (Τέλος διεργασίας).

ΣΥΜΒΟΥΛΕΥΤΕΙΤΕ ΤΗΝ ΤΕΚΜΗΡΙΩΣΗ ΤΟΥ ΛΟΓΙΣΜΙΚΟΥ. — Αν χρειαστεί, απεγκαταστήστε και επανεγκαταστήστε το πρόγραμμα.

Κάποιο πρόγραμμα είναι σχεδιασμένο για παλαιότερη έκδοση του λειτουργικού συστήματος Microsoft® Windows®

ΕΚΤΕΛΕΣΤΕ ΤΟ PROGRAMME COMPATIBILITY WIZARD (ΟΔΗΓΟΣ ΣΥΜΒΑΤΟΤΗΤΑΣ ΠΡΟΓΡΑΜΜΑΤΟΣ). — Ο οδηγός συμβατότητας προγράμματος διαμορφώνει ένα πρόγραμμα ώστε να εκτελείται σε περιβάλλον παρόμοιο με περιβάλλοντα λειτουργικού συστήματος διαφορετικού από τα Windows XP.

- 1 Επιλέξτε **Start** (Έναρξη)→ **All Programs** (Όλα τα προγράμματα)→ **Accessories** (Βοηθήματα)→ **Program Compatibility Wizard** (Οδηγός συμβατότητας προγράμματος)→ **Next** (Επόμενο).
- 2 Ακολουθήστε τις οδηγίες στην οθόνη.

Εμφανίζεται μια σταθερά μπλε οθόνη

ΣΒΗΣΤΕ ΤΟΝ ΥΠΟΛΟΓΙΣΤΗ ΣΑΣ. — Αν ο υπολογιστής δεν μπορέσει να αποκριθεί ενώ πιέζετε ένα πλήκτρο στο πληκτρολόγιο ή μετακινείτε το ποντίκι σας, πιέστε και κρατήστε πατημένο το κουμπί τροφοδοσίας για τουλάχιστον 8 έως 10 δευτερόλεπτα, οσούτου σβήσει ο υπολογιστής. Στη συνέχεια, επανεκκινήστε τον.

Άλλα προβλήματα λογισμικού

ΣΥΜΒΟΥΛΕΥΤΕΙΤΕ ΤΗΝ ΤΕΚΜΗΡΙΩΣΗ ΤΟΥ ΛΟΓΙΣΜΙΚΟΥ Ή ΕΠΙΚΟΙΝΩΝΗΣΤΕ ΜΕ ΤΟΝ ΚΑΤΑΣΚΕΥΑΣΤΗ ΤΟΥ ΓΙΑ ΠΛΗΡΟΦΟΡΙΕΣ ΣΧΕΤΙΚΑ ΜΕ ΤΗΝ ΑΝΤΙΜΕΤΩΠΙΣΗ ΠΡΟΒΛΗΜΑΤΩΝ. —

- Βεβαιωθείτε ότι το πρόγραμμα είναι συμβατό με το λειτουργικό σύστημα που έχετε εγκατεστημένο στον υπολογιστή σας.
- Βεβαιωθείτε ότι ο υπολογιστής ικανοποιεί τις ελάχιστες απαιτήσεις υλικού για την εκτέλεση του λογισμικού. Ανατρέξτε στην τεκμηρίωση του λογισμικού για πληροφορίες.
- Βεβαιωθείτε ότι το πρόγραμμα είναι εγκατεστημένο και διαμορφωμένο σωστά.
- Επαληθεύστε ότι τα προγράμματα οδήγησης των συσκευών δεν βρίσκονται σε διένεξη με το πρόγραμμα.
- Αν χρειαστεί, απεγκαταστήστε και επανεγκαταστήστε το πρόγραμμα.

ΔΗΜΙΟΥΡΓΗΣΤΕ ΑΜΕΣΩΣ ΕΦΕΔΡΙΚΑ ΑΝΤΙΓΡΑΦΑ ΤΩΝ ΑΡΧΕΙΩΝ ΣΑΣ.

ΧΡΗΣΙΜΟΠΟΙΗΣΤΕ ΕΝΑ ΠΡΟΓΡΑΜΜΑ ΠΡΟΣΤΑΣΙΑΣ ΑΠΟ ΙΟΥΣ ΓΙΑ ΝΑ ΕΛΕΓΞΕΤΕ ΤΟ ΣΚΛΗΡΟ ΔΙΣΚΟ, ΤΙΣ ΔΙΣΚΕΤΕΣ Ή ΤΑ CD.

ΑΠΟΘΗΚΕΥΣΤΕ ΚΑΙ ΚΛΕΙΣΤΕ ΟΛΑ ΤΑ ΑΝΟΙΚΤΑ ΑΡΧΕΙΑ Ή ΠΡΟΓΡΑΜΜΑΤΑ ΚΑΙ ΤΕΡΜΑΤΙΣΤΕ ΤΟΝ ΥΠΟΛΟΓΙΣΤΗ ΣΑΣ ΑΠΟ ΤΟ ΜΕΝΟΥ Start (Έναρξη).

ΕΛΕΓΞΤΕ ΤΟΝ ΥΠΟΛΟΓΙΣΤΗ ΓΙΑ ΤΥΧΟΝ SPYWARE (ΛΟΓΙΣΜΙΚΟ ΥΠΟΚΛΟΠΗΣ). — Αν ο υπολογιστής σας παρουσιάζει αργές επιδόσεις, αν εμφανίζονται συχνά αναδυόμενες διαφημίσεις ή αν έχετε προβλήματα με τη σύνδεση στο Internet, τότε ίσως έχει προσβληθεί από spyware. Χρησιμοποιήστε ένα πρόγραμμα προστασίας από ιούς που περιλαμβάνει προστασία έναντι spyware (το προγράμμα σας ίσως απαιτεί αναβάθμιση) για να ελέγξετε τον υπολογιστή και να αφαιρέσετε το spyware. Για περισσότερες πληροφορίες επισκεφθείτε τον ιστοχώρο support.dell.com και εκτελέστε αναζήτηση με τη λέξη-κλειδί *spyware*.

ΕΚΤΕΛΕΣΤΕ ΤΟ ΔΙΑΓΝΩΣΤΙΚΟ ΠΡΟΓΡΑΜΜΑ ΤΗΣ DELL. — Ανατρέξτε στην ενότητα «Dell Diagnostics» στη σελίδα 69. Αν όλες οι δοκιμές είναι επιτυχημένες, τότε το σφάλμα σχετίζεται με πρόβλημα λογισμικού.

Dell Diagnostics

 **ΠΡΟΣΟΧΗ:** Προτού ξεκινήσετε κάποια από τις διαδικασίες που αναφέρονται στην παρούσα ενότητα, ακολουθήστε τις οδηγίες για την ασφάλεια που περιλαμβάνει ο *Οδηγός πληροφοριών προϊόντος*.

Πότε να χρησιμοποιήσετε το διαγνωστικό πρόγραμμα της Dell®

Αν αντιμετωπίσετε κάποιο πρόβλημα με τον υπολογιστή σας, πραγματοποιήστε τους ελέγχους που αναφέρονται στα Προβλήματα κλειδωμάτων και λογισμικού (ανατρέξτε στην ενότητα «Προβλήματα κλειδώματος και λογισμικού» στη σελίδα 67) και εκτελέστε το διαγνωστικό πρόγραμμα της Dell προτού επικοινωνήσετε με την Dell για τεχνική βοήθεια.

Καλό θα ήταν να εκτυπώσετε τις παρούσες διαδικασίες πριν ξεκινήσετε.

 **ΕΙΔΟΠΟΙΗΣΗ:** Το διαγνωστικό πρόγραμμα της Dell λειτουργεί μόνο σε υπολογιστές Dell™.

 **ΣΗΜΕΙΩΣΗ:** Τα μέσα με το όνομα *Προγράμματα οδήγησης και βοηθητικά προγράμματα* είναι προαιρετικά και ενδέχεται να μην τα παραλάβετε μαζί με τον υπολογιστή σας.

Ανατρέξτε στην ενότητα «Πρόγραμμα εγκατάστασης συστήματος» που περιλαμβάνει ο *Οδηγός χρήσης* για να ανασκοπήσετε τις πληροφορίες για τη διαμόρφωση του υπολογιστή σας και σιγουρευτείτε ότι η συσκευή που θέλετε να δοκιμάσετε εμφανίζεται στο πρόγραμμα αρχικής ρύθμισης του συστήματος και είναι ενεργή.

Κάντε εκκίνηση του διαγνωστικού προγράμματος από τη μονάδα του σκληρού δίσκου σας ή από τα μέσα με το όνομα *Προγράμματα οδήγησης και βοηθητικές εφαρμογές*.

Έναρξη του διαγνωστικού προγράμματος της Dell από τη μονάδα του σκληρού σας δίσκου

Το διαγνωστικό πρόγραμμα της Dell βρίσκεται σε ένα αθέατο διαμέρισμα της βοηθητικής εφαρμογής διαγνωστικών ελέγχων στη μονάδα του σκληρού σας δίσκου.

 **ΣΗΜΕΙΩΣΗ:** Αν ο υπολογιστής σας δεν μπορεί να εμφανίσει κάποια εικόνα οθόνης, ανατρέξτε στην ενότητα «Επικοινωνία με την Dell» που περιλαμβάνει ο *Οδηγός χρήσης*.

 **ΣΗΜΕΙΩΣΗ:** Αν ο υπολογιστής είναι συνδεδεμένος με συσκευή σύνδεσης, αποσυνδέστε τον. Για οδηγίες ανατρέξτε στην τεκμηρίωση που συνόδευε τη συσκευή σύνδεσης κατά την παραλαβή της.

- 1 Βεβαιωθείτε ότι ο υπολογιστής είναι συνδεδεμένος με πρίζα που γνωρίζετε ότι λειτουργεί κατάλληλα.
- 2 Ενεργοποιήστε (ή επανεκκινήστε) τον υπολογιστή σας.
- 3 Εκκινήστε το διαγνωστικό πρόγραμμα της Dell με έναν από τους εξής δύο τρόπους:

 **ΣΗΜΕΙΩΣΗ:** Αν περιμένετε πολλή ώρα και εμφανίζεται το λογότυπο του λειτουργικού συστήματος, συνεχίστε να περιμένετε ωστόσο δείτε την επιφάνεια εργασίας των Microsoft® Windows® και, στη συνέχεια, τερματίστε τη λειτουργία του υπολογιστή σας και δοκιμάστε ξανά.

– Όταν εμφανιστεί το λογότυπο DELL™, πιάστε αμέσως <F12>. Επιλέξτε το στοιχείο **Diagnostics** (Διαγνωστικοί έλεγχοι) από το μενού εκκίνησης και πιάστε <Enter>.

 **ΣΗΜΕΙΩΣΗ:** Προτού επιχειρήσετε να χρησιμοποιήσετε την επιλογή που ακολουθεί, πρέπει να θέσετε τον υπολογιστή εντελώς εκτός λειτουργίας.

– Πιάστε και κρατήστε πατημένο το πλήκτρο <Fn> την ώρα που ενεργοποιείτε τον υπολογιστή.

 **ΣΗΜΕΙΩΣΗ:** Αν εμφανιστεί μήνυμα ότι δεν βρέθηκε διαμέρισμα βοηθητικής εφαρμογής διαγνωστικών ελέγχων, εκτελέστε το διαγνωστικό πρόγραμμα της Dell από τα μέσα με το όνομα *Προγράμματα οδήγησης και βοηθητικές εφαρμογές*.

Ο υπολογιστής εκτελεί μια σειρά αρχικών ελέγχων, που ονομάζονται Pre-boot System Assessment (PSA), στην κάρτα του συστήματός σας, στο πληκτρολόγιο, στον σκληρό δίσκο και στην οθόνη.

- Κατά τη διάρκεια της αξιολόγησης, απαντήστε στις ερωτήσεις που εμφανίζονται.
- Αν εντοπιστούν βλάβες κατά την αξιολόγηση του συστήματος πριν την εκκίνηση, σημειώστε τον κωδικό ή τους κωδικούς των σφαλμάτων και ανατρέξτε στην ενότητα «Επικοινωνία με την Dell» που περιλαμβάνει ο *Οδηγός χρήσης*.

Αν η λειτουργία αξιολόγησης του συστήματος πριν την εκκίνηση ολοκληρωθεί με επιτυχία, θα εμφανιστεί το ακόλουθο μήνυμα: «Εκκίνηση του διαμερίσματος βοηθητικής εφαρμογής διαγνωστικών ελέγχων της Dell. Πιέστε οποιοδήποτε πλήκτρο για να συνεχίσετε.»

- 4 Πιέστε οποιοδήποτε πλήκτρο για εκκίνηση του διαγνωστικού προγράμματος της Dell από το διαμέρισμα βοηθητικής εφαρμογής διαγνωστικών ελέγχων στη μονάδα του σκληρού σας δίσκου.

Εκκίνηση του διαγνωστικού προγράμματος της Dell από τα μέσα με το όνομα Προγράμματα οδήγησης και βοηθητικές εφαρμογές

- 1 Τοποθετήστε στη μονάδα τα μέσα με το όνομα *Προγράμματα οδήγησης και βοηθητικές εφαρμογές*.
- 2 Τερματίστε τη λειτουργία του υπολογιστή και επανεκκινήστε τον.

Όταν εμφανιστεί το λογότυπο DELL™, πιέστε αμέσως <F12>.

 **ΣΗΜΕΙΩΣΗ:** Αν περιμένετε πολλή ώρα και εμφανίζεται το λογότυπο του λειτουργικού συστήματος, συνεχίστε να περιμένετε ωσότου δείτε την επιφάνεια εργασίας των Microsoft® Windows® και, στη συνέχεια, τερματίστε τη λειτουργία του υπολογιστή σας και δοκιμάστε ξανά.

 **ΣΗΜΕΙΩΣΗ:** Τα βήματα που ακολουθούν αλλάζουν την ακολουθία εκκίνησης μόνο για μία φορά. Στην επόμενη εκκίνηση, η έναρξη λειτουργίας του υπολογιστή γίνεται σύμφωνα με τις συσκευές που καθορίζονται στο πρόγραμμα προετοιμασίας του συστήματος.

- 3 Όταν εμφανιστεί η λίστα των συσκευών εκκίνησης, επιλέξτε **CD/DVD/CD-RW** και πιέστε <Enter>.
- 4 Από το μενού που εμφανίζεται επιλέξτε **Boot from CD-ROM** (Εκκίνηση από το CD-ROM) και πιέστε <Enter>.
- 5 Πληκτρολογήστε 1 για έναρξη του μενού του CD και πιέστε <Enter> για να προχωρήσετε.
- 6 Επιλέξτε το στοιχείο **Run the 32 Bit Dell Diagnostics** (Εκτέλεση του διαγνωστικού προγράμματος 32 Bit της Dell) από την αριθμημένη λίστα. Αν παρατίθενται πολλαπλές εκδόσεις, επιλέξτε την έκδοση που ενδείκνυται για τον υπολογιστή σας.
- 7 Όταν εμφανιστεί το **Κύριο μενού** του διαγνωστικού προγράμματος της Dell, επιλέξτε τη δοκιμή που θέλετε να εκτελέσετε.

Κύριο μενού του διαγνωστικού προγράμματος της Dell

- 1 Μετά τη φόρτωση του διαγνωστικού προγράμματος της Dell και την εμφάνιση της οθόνης για το **Κύριο μενού**, κάντε κλικ στο κουμπί της επιθυμητής επιλογής.



ΣΗΜΕΙΩΣΗ: Συνιστάται να επιλέξετε το στοιχείο **Δοκιμή συστήματος** για την εκτέλεση ολοκληρωμένου ελέγχου του υπολογιστή σας.

Επιλογή	Λειτουργία
Δοκιμή μνήμης	Εκτελέστε την αυτόνομη δοκιμή μνήμης.
Δοκιμή συστήματος	Εκτελέστε τον διαγνωστικό έλεγχο συστήματος.
Έξοδος	Τερματίστε τον διαγνωστικό έλεγχο.

- 2 Αφού επιλέξετε τη δυνατότητα **Test System** (Δοκιμή συστήματος) από το κύριο μενού, εμφανίζεται το ακόλουθο μενού:



ΣΗΜΕΙΩΣΗ: Συνιστάται να επιλέξετε το στοιχείο **Extended Test** (Εκτεταμένη δοκιμή) για την εκτέλεση πληρέστερου ελέγχου των συσκευών του υπολογιστή.

Επιλογή	Λειτουργία
Express Test (Ταχεία δοκιμή)	Εκτελεί έναν γρήγορο έλεγχο των συσκευών του συστήματος. Η τυπική διάρκειά του είναι 10 έως 20 λεπτά.
Extended Test (Εκτεταμένη δοκιμή)	Εκτελεί έναν πλήρη έλεγχο των συσκευών του συστήματος. Η τυπική διάρκειά του είναι μία ώρα ή περισσότερο.
Custom Test (Προσαρμοσμένη δοκιμή)	Χρησιμοποιήστε την για τον έλεγχο μιας συγκεκριμένης συσκευής ή για την προσαρμογή των δοκιμών που θέλετε να εκτελεστούν.
Symptom Tree (Δέντρο συμπτωμάτων)	Η επιλογή αυτή σας επιτρέπει να επιλέξετε δοκιμές με βάση το σύμπτωμα του προβλήματος που αντιμετωπίζετε. Παραθέτει τα συνηθέστερα συμπτώματα.

- 3 Αν αντιμετωπίσετε πρόβλημα κατά τη διάρκεια της δοκιμής, εμφανίζεται μήνυμα με έναν κωδικό σφάλματος και την περιγραφή του προβλήματος. Σημειώστε τον κωδικό σφάλματος και την περιγραφή του προβλήματος και ανατρέξτε στην ενότητα «Επικοινωνία με την Dell» που περιλαμβάνει ο *Οδηγός χρήσης*.



ΣΗΜΕΙΩΣΗ: Η ετικέτα εξυπηρέτησης για τον υπολογιστή σας βρίσκεται στο επάνω μέρος της κάθε δοκιμαστικής οθόνης. Αν επικοινωνήσετε με την Dell, η τεχνική υποστήριξη θα σας ζητήσει την ετικέτα εξυπηρέτησης.

- 4** Αν εκτελέσετε έλεγχο από την επιλογή **Custom Test** (Προσαρμοσμένος έλεγχος) ή **Symptom Tree** (Συμπτώματα), κάντε κλικ στη σχετική καρτέλα που περιγράφεται στον ακόλουθο πίνακα για περισσότερες πληροφορίες.

Καρτέλα	Λειτουργία
Αποτελέσματα	Εμφανίζει τα αποτελέσματα της δοκιμής και τις συνθήκες για κάθε σφάλμα που προέκυψε.
Σφάλματα	Εμφανίζει τις συνθήκες των σφαλμάτων που προέκυψαν, τους κωδικούς σφαλμάτων και την περιγραφή των προβλημάτων.
Βοήθεια	Περιγράφει τη δοκιμή και ενδέχεται να υποδείξει απαιτήσεις για την εκτέλεση της δοκιμής.
Ρύθμιση παραμέτρων	Εμφανίζει τη διαμόρφωση του υλικού σας για την επιλεγμένη συσκευή. Το διαγνωστικό πρόγραμμα της Dell λαμβάνει πληροφορίες διαμόρφωσης για όλες τις συσκευές από τη ρύθμιση συστήματος, τη μνήμη και διάφορες εσωτερικές δοκιμές, και εμφανίζει τις πληροφορίες στη λίστα συσκευών στο αριστερό παράθυρο της οθόνης. Η λίστα συσκευών ενδέχεται να μην εμφανίζει τα ονόματα όλων των στοιχείων που είναι εγκατεστημένα στον υπολογιστή σας ή όλων των συσκευών που είναι συνδεδεμένες στον υπολογιστή σας.
Παράμετροι	Σας επιτρέπει να προσαρμόσετε τη δοκιμή αλλάζοντας τις ρυθμίσεις της.

- 5** Όταν ολοκληρωθούν οι έλεγχοι, κλείστε την οθόνη δοκιμών για να επιστρέψετε στην οθόνη με το **Κύριο μενού**. Για έξοδο από το διαγνωστικό πρόγραμμα της Dell και επανεκκίνηση του υπολογιστή, κλείστε την οθόνη με το **Κύριο μενού**.
- 6** Αφαιρέστε από τη μονάδα τα μέσα με το όνομα *Προγράμματα οδήγησης και βοηθητικές εφαρμογές* (αν τα χρησιμοποιήσατε).

Ευρετήριο

A

αντιμετώπιση προβλημάτων
προβλήματα κλειδωμάτων και
λογισμικού, 67

Dell Diagnostics, 69

Κέντρο βοήθειας και
υποστήριξης, 56

αρχείο βοήθειας

Κέντρο βοήθειας και υποστήριξης
των Windows, 56

Άδεια χρήσης τελικού χρήστη, 54

B

Βοήθεια για το QuickSet, 56

E

Ετικέτα εξυπηρέτησης, 54

ετικέτες

Ετικέτα εξυπηρέτησης, 54

Microsoft Windows, 54

I

ιστοχώρος υποστήριξης, 55

Ιστοχώρος υποστήριξης της Dell, 55

K

Κέντρο βοήθειας και
υποστήριξης, 56

Λ

λειτουργικό σύστημα
επανεγκατάσταση, 57
μέσα, 57

λογισμικό
προβλήματα, 68

λογισμικό προστασίας από ιούς, 68

M

μπαταρία

έλεγχος της φόρτισης, 64

επιδόσεις, 62

αποθήκευση, 67

δείκτης φόρτισης, 64

αφαίρεση, 66

μετρητής ενέργειας, 64

φόρτιση, 65

μέσα

Προγράμματα οδήγησης και
βοηθητικά προγράμματα, 53

λειτουργικό σύστημα, 57

Μέσα προγραμμάτων
οδήγησης και βοηθητικών
προγραμμάτων

Dell Diagnostics, 69

O

οδηγοί

Οδηγός συμβατότητας
προγράμματος, 68

οδηγίες ασφαλείας, 54

Οδηγός πληροφοριών
προϊόντος, 54

Οδηγός χρήσης, 54

όψεις συστήματος
πίσω, 61

δεξιά όψη, 60

αριστερή πλευρά, 60

κάτω, 61-62

μπροστά, 59

Π

πληροφορίες για την εγγύηση, 54

πληροφορίες για την
εργονομία, 54

πληροφορίες για τους
ρυθμιστικούς κανόνες, 54

προβλήματα

δεν γίνεται εκκίνηση του
υπολογιστή, 67

αργές επιδόσεις υπολογιστή, 68

η λειτουργία του προγράμματος
διακόπτεται αιφνιδίως, 67

η λειτουργία του υπολογιστή
διακόπτεται αιφνιδίως, 67-68

Dell Diagnostics, 69

κλειδώματα, 67

λογισμικό, 67-68

κάποιο πρόγραμμα δεν
αποκρίνεται πλέον, 67

ο υπολογιστής δεν αποκρίνεται
πλέον, 67

προβλήματα (*συνεχίζεται*)
μπλε οθόνη, 68
συμβατότητα προγραμμάτων
και Windows, 68
spyware, 68

T

τεκμηρίωση
Άδεια χρήσης τελικού
χρήστη, 54
εγγύηση, 54
εργονομία, 54
ασφάλεια, 54
με σύνδεση, 55
Οδηγός πληροφοριών
προϊόντος, 54
Οδηγός χρήσης, 54
ρυθμιστικοί κανόνες, 54
το διαγνωστικό πρόγραμμα
Dell, 69

Y

υπολογιστής
δεν αποκρίνεται πλέον, 67
αργές επιδόσεις, 68
η λειτουργία διακόπτεται
αιφνιδίως, 67-68

υλικό
Dell Diagnostics, 69

C

CD
Προγράμματα οδήγησης και
βοηθητικά προγράμματα, 53
λειτουργικό σύστημα, 57

D

Dell Diagnostics
Πληροφορίες, 69
έναρξη από τα μέσα με το όνομα
Προγράμματα οδήγησης και
βοηθητικά προγράμματα, 70
έναρξη από τη μονάδα του
σκληρού δίσκου, 69

DVD

Προγράμματα οδήγησης και
βοηθητικά προγράμματα, 53

S

spyware, 68

W

Windows XP
επανεγκατάσταση, 57
Κέντρο βοήθειας και
υποστήριξης, 56
Οδηγός συμβατότητας
προγράμματος, 68

Dell™ Latitude™ ATG D630

Rövid útmutató

PP18L modell

Megjegyzések, figyelmeztetések és óvintézkedések



MEGJEGYZÉS: A MEGJEGYZÉSEK a számítógép biztonságosabb és hatékonyabb használatát elősegítő fontos tudnivalókat tartalmaznak.



FIGYELMEZTETÉS: A „FIGYELEM” hardver-meghibásodás vagy adatvesztés potenciális lehetőségére hívja fel a figyelmet, egyben közli a probléma elkerülésének módját.



VIGYÁZAT! Az ÓVINTÉZKEDÉSEK esetleges tárgyi és személyi sérülésekre, illetve életveszélyre hívják fel a figyelmet.

Ha a vásárolt számítógép Dell™ n Series típusú, a Microsoft® Windows® operációs rendszerekkel kapcsolatos utalások nem alkalmazhatók.

A jelen dokumentum tartalma előzetes figyelmeztetés nélkül megváltozhat.

© 2007 Dell Inc. Minden jog fenntartva.

A Dell Inc. előzetes írásos engedélye nélkül szigorúan tilos a dokumentumot bármiféle módon sokszorosítani.

A szövegben használt védjegyek: A *Dell*, a *DELL* embléma, *Latitude*, *Wi-Fi Catcher*, és az *ExpressCharge* a Dell Inc. márkejelzései; a *Microsoft*, *Windows*, és a *Windows Vista* Microsoft Corporation az Egyesült Államokban vagy más országokban bejegyzett márkajelzései.

A dokumentumban más védjegyek és kereskedelmi megnevezések is szerepelhetnek, hivatkozásként a termékmárkák és megnevezések tulajdonosaira. A Dell Computer Corporation kizárólag a saját védjegyeiből és bejegyzett neveiből eredő jogi igényeket érvényesíti.

PP18L modell

2007. május P/N DX053 A00 sz. módosítás

Tartalomjegyzék

Információ keresés	79
A számítógép üzembe helyezése	83
A számítógép	84
Előlnézet	84
Bal oldali nézet	85
Jobb oldali nézet	85
Hátulnézet	86
Alulnézet	87
Az akkumulátor használata	87
Az akkumulátor teljesítménye	87
Az akkumulátor töltöttségének ellenőrzése	88
Az akkumulátor töltése	90
Az akkumulátor eltávolítása	90
Az akkumulátor tárolása	91
Hibaelhárítás	92
Lefagyások és szoftver problémák	92
Dell Diagnostics (Dell-diagnosztika)	93
A Dell Diagnostics (Dell-diagnosztika) indítása a Drivers and Utilities (illesztő- és segédprogramokat tartalmazó) adathordozóról	95
A Dell-diagnosztika főmenüje	95
Index	99

Információ keresés

MEGJEGYZÉS: Mivel néhány tulajdonság vagy adathordozó opcionális, elképzelhető, hogy nem képezi a számítógép részét. Elképzelhető, hogy számítógépe egyes funkciói bizonyos országokban nem működnek.

MEGJEGYZÉS: A számítógéphez kiegészítő információk is tartozhatnak.

Témakör	Itt találja meg
<ul style="list-style-type: none">• Diagnosztikai program a számítógéphez• Illesztőprogramok a számítógéphez• Eszközdokumentáció• Notebook System Software (Notebook rendszerszoftver) (NSS)	<p>Drivers and Utilities (Illesztő- és segédprogramok) adathordozói</p> <p>MEGJEGYZÉS: Az <i>illesztő- és segédprogramokat tartalmazó Drivers and Utilities</i> adathordozó opcionális, ezért elképzelhető, hogy nem része számítógépe alaptartozékainak.</p> <p>A dokumentáció és az illesztőprogramok már telepítve vannak a számítógépen. Az adathordozó segítségével telepítheti újra az illesztőprogramokat, és futtathatja a Dell Diagnostics-ot (lásd: „Dell Diagnostics (Dell-diagnosztika)”, 93. oldal).</p> <p>A mellékelt adathordozón található az az Olvassal fájlok, amelyek a technikusok és a gyakorlott felhasználók számára a számítógépet érintő műszaki változtatásokkal kapcsolatos legutóbbi frissítéseket és a speciális műszaki referenciaanyagot tartalmazzák.</p> <p>MEGJEGYZÉS: A legfrissebb illesztőprogramokat és dokumentációt megtalálja a support.dell.com weboldalon.</p>
<ul style="list-style-type: none">• Garanciális tudnivalók• Eladási feltételek és kikötések az Egyesült Államokban• Biztonsági előírások• Szabályozással kapcsolatos információk• Ergonómiával kapcsolatos információk• Végfelhasználói licencmegállapodás	<p>Dell™ Termékismertető</p> 

Témakör

- Alkatrészek eltávolítása és cseréje
- Műszaki adatok
- Rendszerbeállítások konfigurálása
- Hibakeresés és -elhárítás

-
- Szervizcímke és expressz szervizkód
 - Microsoft Windows licenccímke

Itt találja meg

Dell Latitude™ User's Guide (Felhasználói kézikönyv)

Microsoft Windows Help and Support Center (Microsoft Windows súgó és támogatás)

1 Kattintson a következőkre: **Start** vagy  → **Help and Support** (Súgó és támogatás) → **Dell felhasználói valamint rendszerkézikönyv** → **Rendszerekézikönyvek**.

Kattintson számítógépe *Felhasználói kézikönyvére*.

Szervizcímke és Microsoft® Windows® licenc

Ezek a címkék a számítógépen találhatók.

- A számítógépet a szervizcímkével lehet azonosítani a **support.dell.com** webhely használatakor vagy a műszaki támogatás igénybevételekor.
- A műszaki támogatás igénybevétele során az expressz szervizkód megadásával irányíthatja a hívást.



MEGJEGYZÉS: A megnövelt biztonság érdekében az újonnan kifejlesztett Microsoft Windows licenc címke tartalmaz egy hiányzó részt vagy „lyukat“ a címke eltávolításának megnehezítése érdekében.

Témakör	Itt találja meg
<ul style="list-style-type: none"> • Megoldások — Hibakeresési útmutatások és tippek, cikkek technikusoktól, online tanfolyamok és gyakran feltett kérdések • Közösség — Online eszmecsere, más Dell-ügyfelek részvételével • Frissítések — Az egyes összetevőkre, például a memóriára, merevlemezre és operációs rendszerre vonatkozó frissítések • Vevőszolgálat — Elérhetőség, szervizkérés és rendelés állapota, garanciális és javítási információk • Szerviz terméktámogatás — Szervizhívás állapota és szervizelőzmények, szervizszerződés, online eszmecsere a műszaki támogatással • Dell műszaki frissítési szolgáltatás — Megelőző e-mail értesítés a szoftver és hardver frissítésekről a számítógépe számára • Referencia — A számítógép dokumentációja, a számítógép konfigurációs adatai, a termék műszaki leírása, valamint szakmai ismertető • Letöltések — Hitelesített illesztőprogramok, javítócsomagok és programfrissítések • Notebook System Software (NSS) — Az operációs rendszer újratelepítése esetén számítógépén újra kell telepítenie az NSS segédprogramot is. Az NSS kritikus frissítéseket biztosít az operációs rendszer számára, valamint támogatást processzorok, optikai meghajtók, USB eszközök stb. számára. Az NSS segédprogramra Dell-számítógépének megfelelő működése érdekében van szükség. Ez a szoftver automatikusan felismeri a számítógépet és az operációs rendszert, egyszersmind telepíti a konfigurációnak megfelelő frissítéseket 	<p>Dell támogatási weboldal — support.dell.com</p> <p>MEGJEGYZÉS: A megfelelő támogatási hely megtekintéséhez válassza ki a régiót vagy az üzleti szegmensét.</p>
<ul style="list-style-type: none"> • Szoftverfrissítések és hibakeresési tippek — Gyakran feltett kérdések, élő levelezőlisták és a számítási környezet általános egészségi állapota 	<p>A Notebook rendszerszoftver letöltéséhez:</p> <ol style="list-style-type: none"> 1 Látogasson el a support.dell.com címre, válassza ki a régiót vagy az üzleti szegmensét, és gépelje be a szervizcímke számát. 2 Válassza ki a Drivers & Downloads (Illesztőprogramok és letöltések) elemet, majd kattintson a Go gombra. 3 Kattintson az operációs rendszerére, és írja be keresőszóának: <i>Notebook System Software</i>. <p>MEGJEGYZÉS: A support.dell.com felhasználói felület a választásától függően változhat.</p>
	<p>Dell Support Utility (Dell támogató segédprogram)</p> <p>A Dell Support Utility (Dell támogató segédprogram) egy, a számítógépére telepített automatizált frissítő és figyelmeztető rendszer. A támogatás valós idejű állapotfigyelést végez a számítási környezetben, gondoskodik a szoftverfrissítésről, valamint fontos öntámogatási információkat nyújt. A Dell Support Utility (Dell támogató segédprogram) a tálcán található  ikonra kattintva érhető el. További tájékozódás végett, lásd „Dell Support Utility“ (Dell támogató segédprogram) címszó alatt a <i>Felhasználói kézikönyv</i> -ben.</p>

Témakör

- A Windows XP használata
- A programok és fájlok kezelése
- Az asztal személyre szabása

Itt találja meg

Windows Help and Support Center (Windows súgó és támogatás)

- 1 Kattintson a következőre: **Start** vagy  → **Help and Support** (Súgó és támogatás).
- 2 Írjon be egy szót vagy kifejezést a probléma leírására, majd kattintson a nyílikonra.
- 3 Kattintson a problémához legközelebb álló témakörre.
- 4 Kövesse a kijelzőn megjelenő utasításokat.

- A hálózati tevékenységgel, az energiakezelési varázslóval, a gyorsbillentyűkkel és a Dell QuickSet által vezérelt más elemekkel kapcsolatos tájékoztatás.

Dell QuickSet súgó

Ha meg kívánja tekinteni a *Dell QuickSet Help*, súgóját, az egér jobb oldali gombjával kattintson a QuickSet ikonra a Microsoft® Windows® tálcáján.

A Dell QuickSet-re vonatkozó további tájékozódás érdekében, lásd a Dell™ QuickSet címszót a *Felhasználói kézikönyv* ben.

- Az operációs rendszer újratelepítése

Az operációs rendszer adathordozója

MEGJEGYZÉS: Az *operációs rendszer* adathordozó opcionális, így előfordulhat, hogy nem található meg a számítógép tartozékai között.

Az operációs rendszer már telepítve van a számítógépen. Az operációs rendszer újratelepítését az *operációs rendszert* tartalmazó adathordozóról végezheti el. Lásd a *Felhasználói kézikönyv* „A Windows újratelepítése” című részét.



Az operációs rendszer újratelepítése után, a számítógéppel kapott eszközök illesztőprogramjának telepítéséhez használja a *Drivers and Utilities* (illesztő- és segédprogramokat tartalmazó) adathordozót.

Az operációs rendszer product key (termékkulcs-) címkéje a számítógépen található.

MEGJEGYZÉS: Az adathordozó színét a megrendelt operációs rendszer határozza meg.

A számítógép üzembe helyezése

⚠ VIGYÁZAT! Az ebben a részben ismertetett műveletek elvégzése előtt tanulmányozza a *Termékismertető*-t.

- 1 Csomagolja ki a tartozékokat.
- 2 Rakja ki egymás mellé a tartozékokat a dobozból, ezekre szüksége lesz a számítógép üzembe helyezéséhez. A tartozékok dobozában találja a dokumentációt és a számítógéphez megrendelt programokat vagy további hardvereszközöket (például PC-kártyák, meghajtók vagy akkumulátorok) is.
- 3 Csatlakoztassa a váltakozó áramú átalakítót a számítógép tápcsatlakozójához és a fali csatlakozóaljzathoz.



- 4 Nyissa fel a számítógép képernyőjét, és a számítógép bekapcsolásához nyomja meg a tápellátás gombot (lásd „Előlnézet“, 84. oldal).

✍ MEGJEGYZÉS: Javasoljuk, hogy - bármilyen kártya telepítése, illetve a számítógép dokkoló állomáshoz vagy egyéb külső eszközhöz, például nyomtatóhoz történő csatlakoztatása előtt - legalább egyszer indítsa újra a számítógépet.

A számítógép

Előnézet



- | | | | | | |
|----|-----------------------------------|----|------------------------------------|----|-----------------------------------|
| 1 | a képernyő zárja | 2 | kijelző | 3 | tápellátás gomb |
| 4 | az eszközök állapotjelző-lámpái | 5 | billentyűzet | 6 | érintőpanel (touch pad) |
| 7 | ujjlenyomat leolvasó (opcionális) | 8 | hangszóró | 9 | touch pad gombok/pöcökegér gombok |
| 10 | pöcökegér | 11 | a billentyűzet állapotjelző-lámpái | 12 | hangerő szabályozó gombok |
| 13 | környezeti fény érzékelő | 14 | némító gomb | 15 | billentyűzet megvilágító fények |

Bal oldali nézet

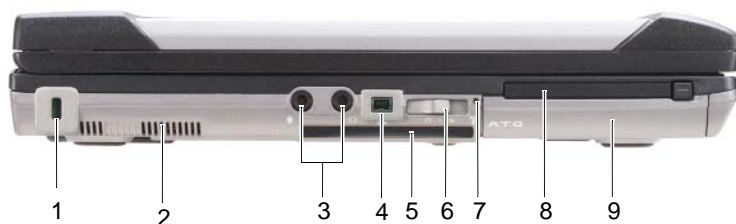

- | | | |
|------------------------------------|------------------------------------|----------------------------|
| 1 biztonsági kábel csatlakozóhelye | 2 szellőzőnyílások | 3 audio csatlakozók (2) |
| 4 IEEE 1394-es csatlakozó | 5 intelligens kártya nyílás (üres) | 6 vezeték nélküli kapcsoló |
| 7 Wi-Fi Catcher™ fény | 8 PC kártya nyílás | 9 merevlemez meghajtó |

Jobb oldali nézet



- | | | |
|--------------------------------------|--|-----------------------|
| 1 optikai meghajtó a média rekeszben | 2 média rekesz eszköz reteszelő kioldó | 3 USB-csatlakozók (2) |
| 4 USB port fedél | | |

Hátulnézet

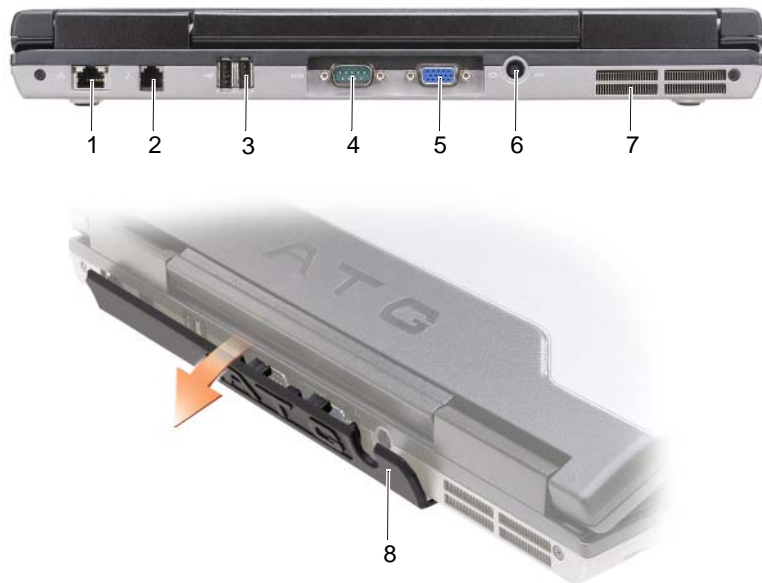

- | | | | | | |
|---|-----------------------------|---|-------------------------|---|---------------------------------|
| 1 | hálózati csatlakozó (RJ-45) | 2 | modemcsatlakozó (RJ-11) | 3 | USB-csatlakozók (2) |
| 4 | soros csatlakozó | 5 | videocsatlakozó | 6 | a hálózati adapter csatlakozója |
| 7 | szellőzőnyílások | 8 | port fedél | | |

Alulnézet

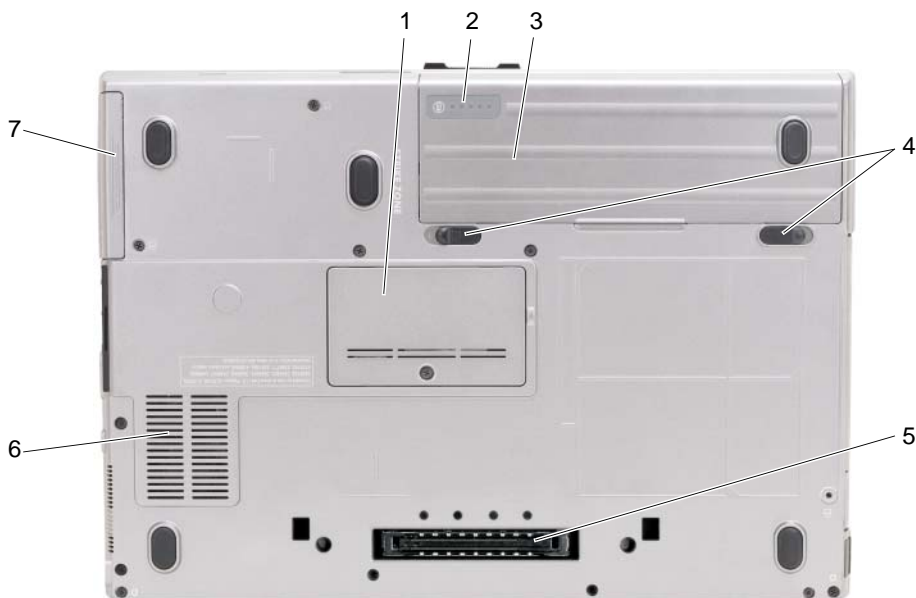

- | | | | | | |
|---|--------------------------------------|---|---|---|------------------|
| 1 | memória modul fedél | 2 | akkumulátor töltöttségi szint mérő/állapot mérő | 3 | akkumulátor |
| 4 | akkumulátor-rekesz kioldógombjai (2) | 5 | dokkoló eszköz csatlakozó | 6 | szellőzőnyílások |
| 7 | merevlemezes meghajtó | | | | |

Az akkumulátor használata

Az akkumulátor teljesítménye

MEGJEGYZÉS: A számítógépre vonatkozó Dell™ garanciával kapcsolatban, lásd a *Termékismertető*-t vagy a számítógéphez járó különálló, a garanciavállalással kapcsolatos információkat tartalmazó dokumentumot.

A számítógép optimális teljesítménye és a BIOS beállítások megőrzése érdekében mindig behelyezett főakkumulátorral használja Dell™ hordozható számítógépét. Normál esetben a számítógéphez az akkumulátor-rekeszben elhelyezett egy akkumulátor jár.

MEGJEGYZÉS: Mivel elképzelhető, hogy az akkumulátor töltöttsége nem teljes, az első használatbavételkor csatlakoztassa a hálózati tápadaptert egy fali tápcsatlakozó-aljzathoz. A legjobb eredmény érdekében használja a számítógépet az akkumulátor teljes feltöltődéséig a váltakozó áramú adatterről. Az akkumulátor töltöttségének megtekintéséhez a Power Options menüben ellenőrizze a Power Meter opciót (lásd a *Felhasználói kézikönyv* „Accessing Power Options Properties“ (Az energiaopciók beállításainak elérése) című részét.

Az akkumulátor üzemideje a működési feltételektől függ. Tetszés szerint elhelyezhet még egy akkumulátort a média-kezelőtérben, ha az üzemidőt jelentősen növelni szeretné.

 **MEGJEGYZÉS:** Az akkumulátor üzemideje (amíg az akkumulátor tartani tudja a töltést) idővel csökken. Az akkumulátor használatának gyakoriságától és a használat módjától függően előfordulhat, hogy a számítógép élettartama során új akkumulátorra lesz szüksége.

 **MEGJEGYZÉS:** Javasoljuk, hogy CD vagy DVD írásakor üzemeltesse a számítógépet fali tápcsatlakozó-aljzatról.

Az üzemidő jelentősen csökken, ha többek között az alábbi műveleteket végzi:

- Optikai meghajtók használata.
- Vezeték nélküli kommunikációs eszközök, PC-kártyák, Express Card kártyák vagy USB-eszközök használata.
- A képernyő nagy fényerővel történő használata, 3D-s képernyővédők vagy egyéb, nagy erőforrást igénylő, például 3D-s játékok használata.
- A számítógép működtetése maximális teljesítménnyel. A *Felhasználói kézikönyv* „Configuring Power Management Settings“ (Energiakezelés beállításainak konfigurálása) című részében információkat talál a Windows Power Options Properties (Windows energiaopcióinak beállítása) vagy a Dell QuickSet elérésére vonatkozóan, ahol az energiakezelési beállításokat konfigurálhatja.

Mielőtt az akkumulátort a számítógépbe helyezi, ellenőrizheti a töltöttségét (lásd „Az akkumulátor töltöttségének ellenőrzése“, 88. oldal). Olyan energiakezelési opciókat is beállíthat, amelyek figyelmeztetik Önt, amikor az akkumulátor töltöttsége alacsony.

 **VIGYÁZAT!** Nem megfelelő elem használata növeli a tűz- és robbanásveszélyt. Az akkumulátort csak a Delltől származó, kompatibilis akkumulátorra cserélje. Dell számítógépét a lítium-ion akkumulátorral történő üzemre terveztük. Számítógépéhez ne használjon más számítógépekből kiszerezelt elemet.

 **VIGYÁZAT!** Az akkumulátort ne a háztartási hulladékkal együtt dobja ki. Ha az akkumulátor már nem tartja meg a töltést, lépjen kapcsolatba a helyi hulladékkezelő vagy környezetvédelmi képvisellel, és érdeklődjön meg a használt lítium-ion akkumulátor elhelyezésének módját. Lásd a „Battery Disposal (Használt akkumulátorok kezelése)“ című részt a *Termékismertető*-ben.

 **VIGYÁZAT!** Nem megfelelő akkumulátor használata növeli a tűz- és robbanásveszélyt. Az akkumulátort ne lyukassza ki, ne égesse el, ne szerelje szét, és ne tegye ki 65 °C-nál magasabb hőmérsékletnek. Az akkumulátort gyermekek elől elzárva tartsa. A sérült vagy szivárgó akkumulátortelepet különleges körültekintéssel kezelje. A sérült akkumulátor szivároghat, ami személyi sérüléshez vagy a berendezés károsodásához vezethet.

Az akkumulátor töltöttségének ellenőrzése

A Dell QuickSet Battery Meter (telepkijelző), a Microsoft Windows **Power Meter** (telepmérő) ablaka és  ikonja, az akkumulátor töltöttségmérője és kondíció-kijelzője, valamint az alacsony akkumulátorfeszültségre utaló figyelmeztetés tájékoztat az akkumulátor töltöttségéről.

Dell™ QuickSet Battery Meter (telepkijelző)

Ha a Dell QuickSet már telepítve van, nyomja le a <Fn><F3>-at a QuickSet Battery Meter (telepkijelző) megjelenítéséhez. A Battery Meter (telepkijelző) jelzi az állapotot, az akkumulátor kondícióját, a töltöttségi szintet, valamint a teljes töltöttség eléréséig hátralevő időt.

A QuickSet segédprogrammal kapcsolatos további részletekért kattintson az egér jobb oldali gombjával a tálcán található QuickSet ikonra, majd kattintson a **Súgó** feliratra.

Microsoft® Windows® Power Meter (telepmérő)

A Windows Power Meter (telepmérő) az akkumulátor töltöttségi szintjét jelzi. A Power Meter (telepmérő) megjelenítéséhez kattintson kétszer a tálcán található  ikonra.

Ha a számítógép tápcsatlakozó aljzatról működik, egy  ikon látható.

Töltöttség-mérő

Az akkumulátor töltöttségmérőjén lévő állapotjelző-gomb vagy egyszeri lenyomásával vagy *lenyomva tartásával* ellenőrizheti a következőket:

- Az akkumulátor töltöttségét (ha lenyomja, majd *elengedi* az állapotjelző-gombot)
- Az akkumulátor kondícióját (ha lenyomja, majd *lenyomva tartja* az állapotjelző-gombot)

Az akkumulátor üzemidejét nagymértékben meghatározza a feltöltések száma. Több száz töltési-kisütési ciklus után az akkumulátor némileg veszít a kapacitásából. Azaz előfordulhat, hogy az akkumulátor feltöltöttséget („charged“) jelez, mégis csökkent a kapacitása (kondíciója).

Az akkumulátor töltöttségének ellenőrzése

Az akkumulátor töltöttségének ellenőrzéséhez *nyomja le, majd engedje el* a töltöttségmérő állapotjelző gombját, hogy a töltöttségiszint-visszajelzők világítsanak. Minden visszajelző körülbelül 20 százalékat jelzi a teljes töltöttségnek. Például, ha az akkumulátor 80 százalékos töltöttségi szinten áll, négy jelzőfény világít. Ha egy fény sem világít, az akkumulátor teljesen lemerült.

Az akkumulátor töltöttségének ellenőrzése



MEGJEGYZÉS: Az akkumulátor kondícióját kétféleképpen ellenőrizheti: az akkumulátor töltöttségmérőjének alább ismertetett használatával és a Dell QuickSet-hez tartozó Battery Meter (telepkijelző) alkalmazásával. A QuickSet segédprogrammal kapcsolatos további részletekért kattintson az egér jobb oldali gombjával a tálcán található QuickSet ikonra, majd kattintson a **Súgó** feliratra.

Az akkumulátor kondíciójának a töltöttségmérővel történő ellenőrzéséhez *artsa lenyomva* az állapotjelző gombot a töltöttségmérőn legalább 3 másodpercig. Ha nem villan fel egyik fény sem, az akkumulátor kondíciója megfelelő, vagyis több mint 80 százaléka az eredeti kapacitásának. Minden egyes fény fokozatos teljesítményromlást jelez. Ha öt jelzőfény világít, az eredeti kapacitásnak már csak kevesebb mint 60 százaléka használható, ideje az akkumulátort kicserélni. Az akkumulátor üzemidejével kapcsolatos bővebb információért lásd a „Charge Gauge“ (töltöttség mérő) című részt a *Felhasználói kézikönyv*-ben.

„Alacsony akkumulátorfeszültség“ figyelmeztetés

 **FIGYELMEZTETÉS:** Az adatvesztés vagy -sérülés megelőzése érdekében, az „Alacsony akkumulátorfeszültség“ figyelmeztetés megjelenése esetén, azonnal mentse el munkáját. Ezután a számítógépet csatlakoztassa hálózati feszültségre, vagy a média rekeszbe helyezzen egy második akkumulátort. Ha az akkumulátor teljesen lemerült, a rendszer automatikusan hibernálás üzemmódba lép.

Egy előugró ablak figyelmeztet, amikor az akkumulátor mintegy 90%-ban lemerült. Ha két akkumulátort helyezett be, az alacsony töltöttség figyelmeztetés azt jelenti, hogy a két akkumulátor töltöttségi szintje együttesen 90%-kal csökkent. A számítógép hibernált üzemmódba kapcsol, amikor az akkumulátor töltöttségi szintje kritikusan alacsony.

A „telep kimerült“ beállítások megváltoztathatók a QuickSet vagy a **Power Options Properties** ablakban. Lásd a „Configuring Power Management Settings“ (Energiakezelés beállításainak konfigurálása) címszó alatt a *Felhasználói kézikönyv*-ben, ha a QuickSet vagy a **Power Options Properties** ablakok hozzáférhetőségére kíváncsi.

Az akkumulátor töltése

Amikor a számítógépet tápcsatlakozó aljzatba csatlakoztatja, ill. tápcsatlakozó aljzatba csatlakoztatott állapotban szerel bele akkumulátort, a számítógép ellenőrzi az akkumulátor töltöttségét és hőmérsékletét. Szükség esetén a tápadapter ekkor tölteni kezdi a az akkumulátort, és fenntartja a töltöttségi szintet.

 **MEGJEGYZÉS:** A számítógép kikapcsolt állapotában, a táphálózati adapter a Dell™ ExpressCharge™ segítségével a teljesen lemerült akkumulátort 80 százalékra körülbelül 1 óra, 100 százalékra körülbelül 2 óra alatt képes feltölteni. Bekapcsolt számítógép mellett a feltöltési idő hosszabb. Az akkumulátort tetszőleges ideig a számítógépben hagyhatja. Az akkumulátort annak belső áramkörei megvédik a túltöltéstől.

Ha az akkumulátor a számítógépben történő használatától vagy a környezettől felforrósodik, elképzelhető, hogy a számítógép a konnektorba csatlakoztatás után nem kezd tölteni.

Ha a  fény felváltva zölden és narancsszínben villog, az akkumulátor túl forró a töltéshez. Húzza ki a számítógépet a hálózati aljzattól, és hagyja, hogy a számítógép és az akkumulátor a szoba hőmérsékletére hűljön. Ezután az akkumulátor töltésének folytatásához csatlakoztassa a számítógépet hálózati aljzatba.

Az akkumulátor-problémák megoldásával kapcsolatban lásd „Power Problems“ (Energia-problémák) címszó alatt a *Felhasználói kézikönyv*-ben.

Az akkumulátor eltávolítása

 **VIGYÁZAT!** Nem megfelelő elem használata növeli a tűz- és robbanásveszélyt. Az akkumulátort csak a Delltől származó, kompatibilis akkumulátorra cserélje. Dell™ számítógépét a lítium-ion akkumulátorral történő üzemre terveztük. Számítógépéhez ne használjon más számítógépekből kisserelt elemet.

 **VIGYÁZAT!** Mielőtt a következő műveletekbe kezd, kapcsolja ki a számítógépet, húzza ki a tápadaptert a konnektorból és a számítógépből, húzza ki a modemet a fali aljzattól és a számítógépből, és válasszon le minden külső kábelt a számítógépről.

FIGYELMEZTETÉS: A csatlakozók esetleges károsodásának elkerülése érdekében, minden külső csatlakozó kábelt el kell távolítani.

A média rekszben lévő második akkumulátor cseréjére vonatkozó információkért lásd a *Felhasználói kézikönyv* „Media Bay“ (Média rekesz) című részét.

Az akkumulátor eltávolítása:

- 1 Amennyiben a számítógép dokkolva van, válassza le a dokkolóállomásról. Ehhez olvassa el a dokkolóeszköz használati útmutatóját.
- 2 Győződjön meg arról, hogy a számítógép ki van kapcsolva.
- 3 A számítógép alján található két akkumulátor reteszelő kioldót csúsztassa el, majd az akkumulátort távolítsa el a rekeszből.

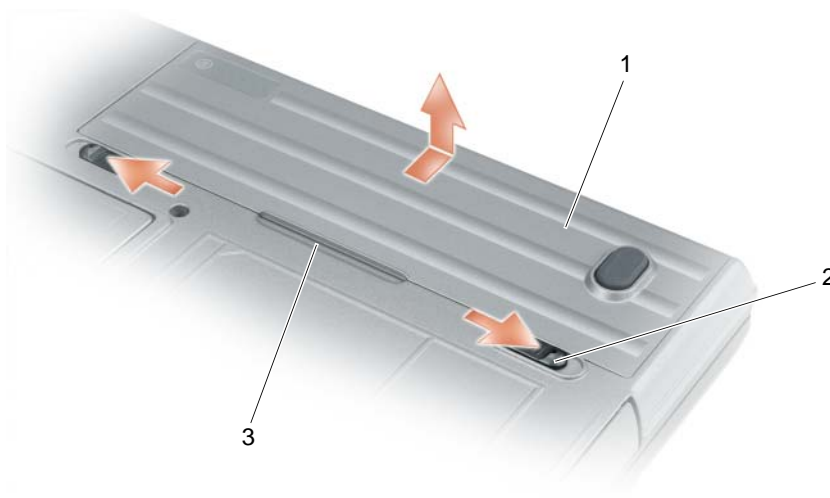

1 akkumulátor 2 akkumulátor-rekesz kioldógombjai (2) 3 akkumulátor fül

Az akkumulátor cseréjéhez kövesse az eltávolítási eljárást fordított sorrendben.

Az akkumulátor tárolása

Ha számítógépét hosszabb ideig nem használja, szerelje ki az akkumulátort. Hosszabb tárolás alatt az akkumulátor lemerül. Hosszabb tárolást követően, a használatba vétel előtt töltsse fel teljesen az akkumulátort (lásd „Az akkumulátor töltése“, 90. oldal).

Hibaelhárítás

Lefagyások és szoftver problémák

 **VIGYÁZAT!** Az ebben a részben ismertetett műveletek elvégzése előtt tanulmányozza a *Termékismertető*-t.

A számítógép nem indul el

GYŐZÖDJÖN MEG ARRÓL, HOGY A VÁLTAKOZÓ ÁRAMÚ ADAPTER SZILÁRDAN CSATLAKOZIK A SZÁMÍTÓGÉP VÁLTAKOZÓ ÁRAMÚ ADAPTERÉNEK CSATLAKOZÓJÁHOZ ÉS A FALI CSATLAKOZÓALJZATHOZ.

A számítógép nem reagál

 **FIGYELMEZTETÉS:** Ha nem sikerül leállítania az operációs rendszert, adatokat veszíthet el.

KAPCSOLJA KI A SZÁMÍTÓGÉPET — Ha a számítógép a billentyűzetre vagy az egér mozgására nem reagál, a tápellátás gombot legalább 8 - 10 másodpercig lenyomva tartva kapcsolja ki a számítógépet. Majd indítsa újra a gépet.

Valamelyik program nem reagál vagy ismételten összeomlik

 **MEGJEGYZÉS:** A szoftverek rendszerint rendelkeznek a telepítési utasításokat tartalmazó dokumentációval, hajlékonylemezzel vagy CD-vel.

ÁLLÍTSA LE A PROGRAMOT —

- 1 Egyidejűleg nyomja le a <Ctrl>, <Shift> és <Esc> billentyűt.
- 2 Kattintson a **Task Manager** (feladatkezelő) gombra.
- 3 Kattintson az **Applications** (Alkalmazások) lehetőségre.
- 4 Kattintson arra a programra, amely nem válaszol.
- 5 Kattintson az **End Task** (feladat befejezése) gombra.

OLVASSA ÁT A SZOFTVER DOKUMENTÁCIÓJÁT — Szükség esetén távolítsa el, majd telepítse újra a programot.

A program régebbi Microsoft® Windows® operációs rendszerre készült

FUTASSA A PROGRAM COMPATIBILITY WIZARD (PROGRAM-KOMPATIBILITÁS VARÁZSLÓ) SEGÉDPROGRAMOT — A Program-kompatibilitás varázsló úgy konfigurálja a programot, hogy az a nem Windows XP operációs rendszerhez hasonló környezetben is futhasson.

- 1 Kattintson a következőkre: **Start**→**All Programs**→**Accessories**→**Program Compatibility Wizard**→**Next**.
- 2 Kövesse a kijelzőn megjelenő utasításokat.

Egybefüggő kék képernyő jelenik meg

KAPCSOLJA KI A SZÁMÍTÓGÉPET — Ha a számítógép a billentyűzetre vagy az egér mozgására nem reagál, a tápellátás gombot legalább 8 - 10 másodpercig lenyomva tartva kapcsolja ki a számítógépet. Majd indítsa újra a gépet.

Egyéb szoftver-problémák

HIBAELHÁRÍTÁSI INFORMÁCIÓKÉRT TANULMÁNYOZZA ÁT A SZOFTVER DOKUMENTÁCIÓJÁT VAGY LÉPJEN KAPCSOLATBA A GYÁRTÓVAL —

- Győződjön meg arról, hogy a program kompatibilis a számítógépére telepített operációs rendszerrel.
- Győződjön meg arról, hogy a számítógép megfelel a szoftver futtatásához szükséges minimális hardverkövetelményeknek. További információkért olvassa el a szoftver dokumentációját.
- Győződjön meg arról, hogy a program telepítése és konfigurációja megfelelő.
- Ellenőrizze, hogy az eszköz-illesztőprogramok nem ütköznek-e a programmal.
- Szükség esetén távolítsa el, majd telepítse újra a programot.

AZONNAL KÉSZÍTSEN BIZTONSÁGI MENTÉST A FÁJLJAIRÓL.

VÍRUSIRTÓ PROGRAMMAL VIZSGÁLJA ÁT A MEREVLEMEZT, A HAJLÉKONYLEMEZEKET VAGY A CD-KET.

MENTS EN EL ÉS ZÁRJON BE MINDEN NYITOTT FÁJLT VAGY PROGRAMOT, MAJD A **Start** MENÜN KERESZTÜL ÁLLÍTSA LE A SZÁMÍTÓGÉPET.

VIZSGÁLJA ÁT A SZÁMÍTÓGÉPET SPYWARE SZEMPONTJÁBÓL — Ha azt tapasztalja, hogy számítógépe lelassult, gyakran kap előugró reklámokat, vagy az internethez történő csatlakozás problémákkal jár, számítógépe spyware-fertőzést kaphatott. Alkalmazzon spyware elleni védelmet is tartalmazó vírusirtó programot (a program frissítésre is szorulhat) a számítógép ellenőrzéséhez és a spyware eltávolításához. További információkért látogasson el a support.dell.com webcímre, és végezzen keresést *spyware* keresőszóval.

FUTTASSA LE A DELL-DIAGNOSZTIKÁT — Lásd: „Dell Diagnostics (Dell-diagnosztika)“, 93. oldal. Ha minden teszt sikeresen lefut, a hibát szoftver okozhatja.

Dell Diagnostics (Dell-diagnosztika)

 **VIGYÁZAT!** Az ebben a részben ismertetett műveletek elvégzése előtt tanulmányozza a *Termékismertető*-t.

Mikor van szükség a Dell® Diagnostics használatára?

Ha problémája támad a számítógéppel, végezze el a Lefagyások és szoftver problémák című részben ismertetett ellenőrzéseket (lásd: „Lefagyások és szoftver problémák“, 92. oldal), futtassa a Dell-diagnosztikát, és csak ezután forduljon a Dellhez műszaki segítségnyújtásért.

Mielőtt nekilátna, ajánlott kinyomtatnia a lépéseket.

 **FIGYELMEZTETÉS:** A Dell-diagnosztika kizárólag Dell™ számítógépeknél működik.

 **MEGJEGYZÉS:** Az illesztő- és segédprogramokat tartalmazó *Drivers and Utilities* adathordozó opcionális, ezért elképzelhető, hogy nem része számítógépe alaptartozékainak.

A számítógép konfigurációs információinak áttekintéséhez, és annak ellenőrzéséhez, hogy a tesztelendő készülék megjelenik-e a rendszerbeállító programban és aktív, lásd a *Felhasználói kézikönyv* „System Setup Program“ (Rendszerbeállító program) című részét.

A Dell Diagnostics programot indítsa el a merevlemezeiről, vagy a *Drivers and Utilities* adathordozóról.

A Dell-diagnosztika elindítása merevlemez meghajtóról

A Dell-diagnosztika a merevlemez egy rejtett diagnosztikai segédprogram-partíciójában található.



MEGJEGYZÉS: Ha a számítógép képernyője üres marad, lásd a „A Dell elérhetőségei“ címszót a *Felhasználói kézikönyv*ben.



MEGJEGYZÉS: Amennyiben a számítógép dokkolva van, válassza le a dokkolóállomásról. Ehhez olvassa el a dokkolóeszköz használati útmutatóját.

- 1 Gondoskodjon arról, hogy a számítógép olyan hálózati csatlakozóra csatlakozzon, amely megfelelően működik.
- 2 Kapcsolja be (vagy indítsa újra) a számítógépet.
- 3 Indítsa el a Dell Diagnostics programot az alábbi két módszer egyikével:



MEGJEGYZÉS: Ha túl sokáig vár és megjelenik az operációs rendszer logója, várjon tovább, amíg meg nem jelenik a Microsoft® Windows® asztal, ezután kapcsolja ki a számítógépet és próbálkozzon újra.

- Amikor a DELL™ embléma megjelenik, azonnal nyomja meg az <F12> billentyűt. Válassza ki a **Diagnostics** elemet az indító menüin, majd nyomja meg az <Enter> gombot.



MEGJEGYZÉS: Az alábbi művelet elvégzése előtt, a számítógépet teljesen ki kell kapcsolni.

- A számítógép indulása közben tartsa lenyomva az <Fn> billentyűt.



MEGJEGYZÉS: Ha arra figyelmeztető üzenetet lát, hogy nem található a diagnosztikai segédprogramok partíciója, kövesse a képernyőn megjelenő utasításokat a Dell Diagnostics programnak a *Drivers and Utilities (illesztő- és segédprogramokat tartalmazó)* adathordozóról történő futtatásához.

A számítógép futtatja a Pre-boot System Assessment (PSA) vizsgálatot (indítás előtti rendszervizsgálat), a rendszerkártya, a billentyűzet, a képernyő, a memória, a merevlemez stb. kezdeti tesztjeinek sorozatát.

- A vizsgálat során válaszoljon a program által feltett kérdésekre.
- Ha a Pre-boot System Assessment vizsgálat (indítás előtti rendszervizsgálat) futtatása során hibaüzenetek jelennek meg, akkor jegyezze fel a hibaüzenet(ek) kódját/kódjait, és lépjen kapcsolatba a Dell képviselővel (lásd a „Contacting Dell“ (A Dell elérhetőségei) című részt a *Felhasználói kézikönyv*ben).

Ha a Pre-boot System Assessment sikeresen befejeződik, az alábbi üzenet jelenik meg: „Booting Dell Diagnostic Utility Partition. Press any key to continue.“) A Dell Diagnostic eszközpartícionálás indítása. Kérem, nyomjon meg egy gombot.)

- 4 Valamelyik gomb megnyomásával indítsa el a Dell-diagnosztikát a diagnosztikai segédprogram-partícióról a merev lemezen.

A Dell Diagnostics (Dell-diagnosztika) indítása a Drivers and Utilities (illesztő- és segédprogramokat tartalmazó) adathordozóról

- 1 Helyezze be a *Drivers and Utilities* (illesztő- és segédprogramokat tartalmazó) adathordozót.
- 2 Állítsa le és indítsa újra a számítógépet.

Amikor a DELL™ embléma megjelenik, azonnal nyomja meg az <F12> billentyűt.

 **MEGJEGYZÉS:** Ha túl sokáig vár és megjelenik az operációs rendszer logója, várjon tovább, amíg meg nem jelenik a Microsoft® Windows® asztal, ezután kapcsolja ki a számítógépet és próbálkozzon újra.

 **MEGJEGYZÉS:** Az alábbi lépések csak egyszer változtatják meg az indítási szekvenciát. A következő indítás alkalmával a számítógép a rendszerbeállításokban megadott eszközöknek megfelelően indul el.

- 3 Amikor megjelenik az indítóeszközök listája, jelölje ki a **CD/DVD/CD-RW meghajtót**, majd nyomja le az <Enter> billentyűt.
- 4 A megjelenő menüben válassza ki a **Boot from CD-ROM** (CD/DVD meghajtóról történő indítás) lehetőséget, és nyomja meg az <Enter> gombot.
- 5 Nyomja meg az 1-es gombot a CD menü elindításához, majd nyomja meg az <Enter> gombot a folytatáshoz.
- 6 Jelölje ki a **Run the 32 Bit Dell Diagnostics** (32-bites Dell-diagnosztika futtatása) parancsot. Ha több verzió is fel van sorolva, válassza a számítógépének megfelelőt.
- 7 Amikor megjelenik a Dell-diagnosztika **Main Menu** (Főmenü) képernyője, válassza ki a futtatni kívánt tesztet.

A Dell-diagnosztika főmenüje

- 1 A Dell-diagnosztika betöltődését és a **Main Menu** (Főmenü) képernyő megjelenését követően kattintson a kívánt beállításnak megfelelő gombra.

 **MEGJEGYZÉS:** Javasolt a **Test System** (Rendszer ellenőrzése) kiválasztása, amely a teljes számítógép tesztjét futtatja le.

Option (Lehetőség)	Function (Funkció)
Memória tesztelése	Csak a memória tesztelésének lefuttatása
Rendszer tesztelése	A rendszerdiagnosztika lefuttatása
Kilépés	Kilépés a diagnosztikából

- 2 Miután a főmenüben kiválasztotta a **Test System** (Rendszer tesztelése) opciót, az alábbi menü jelenik meg:

 **MEGJEGYZÉS:** Javasolt, hogy az alábbi menüből az **Extended Test** (Bővített teszt) opciót válassza, amely alaposabban teszteli a számítógép összes eszközét.

Option (Lehetőség)	Function (Funkció)
Express Test	Az eszközök gyors tesztelésének elvégzésére szolgál. Ez általában 10 - 20 percet vesz igénybe.
Extended Test (Kiterjesztett vizsgálat)	Az eszközök alapos tesztelésének elvégzésére szolgál. Ez általában egy órát vagy még több időt vesz igénybe.
Custom Test (Testreszabott teszt)	Egy bizonyos eszköz tesztelésére, vagy a teszt testre szabására használható.
Symptom Tree (Jelenség szerinti fa a vizsgálatához)	Ez az opció lehetővé teszi egy olyan teszt lefuttatását, amely a tapasztalt probléma tüneteit veszi alapul. Ez az opció felsorolja a legáltalánosabb tüneteket.

- 3** Ha egy teszt során probléma merült fel, megjelenik egy üzenet a hibakóddal és a probléma leírásával. Jegyezze fel a hibakódot, és a probléma leírását, majd a *Felhasználói kézikönyvben* olvassa el a „Contacting Dell“ (A Dell elérhetőségei) című részt.



MEGJEGYZÉS: A számítógép szervizcímkéje minden testtképernyő tetején megtalálható. Amikor felhívja a Dellt, a műszaki támogatást ellátó munkatársak meg fogják kérdezni a szervizcímké adatait.

- 4** Ha a **Custom Test** (Egyedi teszt) vagy a **Symptom Tree** (Jelenség szerinti vizsgálat) opcióval futtat tesztet, további információért kattintson az alábbi táblázatban ismertetett fülek közül a megfelelőre.

Fül	Function (Funkció)
Results (Eredmény)	A Results (Eredmény) panellapon a teszt eredménye és az esetleg megtalált hibák jelennek meg.
Errors (Hibák)	Az Errors (Hibák) panellap megjeleníti a talált hibákat, a hibakódokat és a probléma leírását.
Help (Súgó)	A Help (Súgó) panellapon a teszt leírása és az annak futtatásához esetleg szükséges feltételek felsorolása jelenik meg.

Fül	Function (Funkció)
Configuration (Konfiguráció)	<p>A Configuration (Konfiguráció) panellapon a kijelölt eszköz hardverkonfigurációja látható.</p> <p>A Dell diagnosztika a rendszerbeállításból, a memóriából és a különféle belső tesztekben megszerzi az összes eszköz konfigurációs információit, és megjeleníti ezeket az információkat a képernyő bal paneljében található eszközlistán. Előfordulhat, hogy a listán nem szerepel a számítógépbe helyezett vagy ahhoz csatlakoztatott valamennyi eszköz.</p>
Parameters (Paraméterek)	<p>A Parameters (Paraméterek) panellapon a teszt futtatási beállításait lehet megváltoztatni.</p>

- 5 A tesztek végrehajtása után zárja be a tesztképernyőt, ha vissza kíván térni a **Main Menu** (Főmenü) képernyőhöz. Ha ki akar lépni a Dell Diagnostics-ból (Dell-diagnosztika) és újra kívánja indítani a számítógépet, zárja be a **Main Menu** (Főmenü) képernyőt.
- 6 Helyezze be a *Drivers and Utilities* (illesztő- és segédprogramokat tartalmazó) adathordozót (ha van).

Index

A

- adathordozó
 - Drivers and Utilities (Illesztő- és segédprogramok), 79
 - operációs rendszer, 82
- akkumulátor
 - a töltöttség ellenőrzése, 88
 - eltávolítása, 90
 - tárolása, 91
 - telepmérő, 89
 - teljesítmény, 87
 - töltés, 90
 - töltöttségmérő, 89

B

- biztonsági előírások, 79

C

- CD
 - Drivers and Utilities (Illesztő- és segédprogramok), 79
 - operációs rendszer, 82
- címkék
 - Microsoft Windows, 80
 - Szervízcímke, 80

D

- Dell Diagnostics (Dell-diagnosztika)
 - indítás a Drivers and Utilities (illesztő- és segédprogramokat tartalmazó) adathordozóról, 95
 - indítás merevlemezes meghajtóról, 94
 - névjegy, 93
- Dell támogatási webhely, 81
- diagnosztika
 - Dell™, 93
- dokumentáció
 - biztonsági, 79
 - ergonómiával kapcsolatos, 79
 - Felhasználói kézikönyv, 80
 - garanciával kapcsolatos, 79
 - online, 81
 - szabályozással kapcsolatos, 79
 - Termékinformációs kézikönyv, 79
 - Végfelhasználói licencmegállapodás, 79
- Drivers and Utilities (Illesztő- és segédprogramok) adathordozói
 - Dell Diagnostics (Dell-diagnosztika), 93
- DVD
 - Drivers and Utilities (Illesztő- és segédprogramok), 79

E

- Ergonómiával kapcsolatos információk, 79

F

- Felhasználói kézikönyv, 80

G

- Garanciális tudnivalók, 79

H

- hardver
 - Dell Diagnostics (Dell-diagnosztika), 93
- hibaelhárítás
 - Dell Diagnostics (Dell-diagnosztika), 93
 - lefagyások és szoftver problémák, 92
 - Windows Help and Support Center (Windows sűgó és támogatás), 82

O

- operációs rendszer
 - adathordozó, 82
 - újratelepítés, 82

P

problémák

- a program nem reagál, 92
- a program összeomlik, 92
- a programok és a Windows kompatibilitása, 92
- a számítógép nem indul el, 92
- a számítógép nem reagál, 92
- a számítógép összeomlik, 92
- Dell Diagnostics (Dell-diagnosztika), 93
- kék képernyő, 92
- lefagyások, 92
- szoftver, 92-93

Q

QuickSet súgó, 82

R

- rendszer nézetek
 - alulnézet, 86-87
 - bal oldali, 85
 - előlnézet, 84
 - hátnézet, 86
 - jobb oldali, 85

S

Szabályozással kapcsolatos információk, 79

számítógép

- nem reagál, 92
- összeomlik, 92

Szervizcímke, 80

szoftver

- problémák, 92-93

T

támogatási webhely, 81

Termékinformációs kézikönyv, 79

V

varázslók

- Program-kompatibilitás varázsló, 92

Végfelhasználói

- licencmegállapodás, 79

víruskereső szoftver, 93

W

Windows Help and Support Center (Windows súgó és támogatás), 82

Windows XP

- Program-kompatibilitás varázsló, 92

újrategyítés, 82

Windows Help and Support Center (Windows súgó és támogatás), 82

Dell™ Latitude™ ATG D630

Przewodnik po systemie

Model PP18L

www.dell.com | support.dell.com

Uwagi, ostrzeżenia i przestrogi



UWAGA: UWAGA oznacza ważną wiadomość, która pomoże lepiej wykorzystać komputer.



OSTRZEŻENIE: OSTRZEŻENIE oznacza możliwość uszkodzenia sprzętu lub utraty danych, a także przedstawia sposób uniknięcia problemu.



PRZESTROGA: PRZESTROGA informuje o sytuacjach, w których występuje ryzyko uszkodzenia sprzętu, obrażeń ciała lub śmierci.

Jeżeli zakupiono komputer firmy Dell™ z serii n, nie mają zastosowania żadne odwołania do systemów operacyjnych Microsoft® Windows® zawarte w tym dokumencie.

Informacje zawarte w tym dokumencie mogą ulec zmianie bez uprzedzenia.

© 2007 Dell Inc. Wszelkie prawa zastrzeżone.

Powielanie dokumentu w jakikolwiek sposób bez pisemnej zgody firmy Dell Inc. jest surowo zabronione.

Znaki towarowe użyte w tekście: *Dell*, logo *DELL*, *Latitude*, *Wi-Fi Catcher* i *ExpressCharge* są znakami towarowymi firmy Dell Inc.; *Microsoft*, *Windows* i *Windows Vista* są znakami towarowymi lub zastrzeżonymi znakami towarowymi firmy Microsoft Corporation w Stanach Zjednoczonych i/lub w innych krajach.

Tekst może zawierać także inne znaki towarowe i nazwy towarowe odnoszące się do podmiotów posiadających prawa do tych znaków i nazw lub do ich produktów. Firma Dell Inc. nie rości sobie praw własności do znaków towarowych i nazw towarowych innych niż jej własne.

Model PP18L

Maj 2007

Nr ref. DX053

Wersja A00

Spis treści

Wyszukiwanie informacji	105
Przygotowywanie komputera do pracy	110
Informacje o komputerze	111
Widok z przodu	111
Widok z lewej strony	112
Widok z prawej strony	112
Widok z tyłu	113
Widok z dołu	114
Korzystanie z akumulatora	114
Wydajność akumulatora	114
Sprawdzanie poziomu naładowania akumulatora	116
Ładowanie akumulatora	117
Wyjmowanie akumulatora	118
Przechowywanie akumulatora	119
Rozwiązywanie problemów	119
Blokowanie się komputera i problemy z oprogramowaniem	119
Program Dell Diagnostics	121
Uruchamianie programu Dell Diagnostics z nośnika Drivers and Utilities media (Sterowniki i programy narzędziowe)	123
Menu główne programu Dell Diagnostics	123
 Skorowidz	 127

Wyszukiwanie informacji

 **UWAGA:** Niektóre funkcje lub nośniki są opcjonalne i mogą nie być dostarczane z danym komputerem. Niektóre funkcje lub nośniki mogą być niedostępne w pewnych krajach.

 **UWAGA:** Z komputerem użytkownika mogą być dostarczone dodatkowe informacje.

Czego szukasz?

- Program diagnostyczny do komputera
- Sterowniki do komputera
- Dokumentacja urządzeń
- Oprogramowanie systemowe komputera przenośnego (NSS)

Znajdziesz to tutaj

Nośnik Drivers and Utilities (Sterowniki i programy narzędziowe)

UWAGA: Dysk *Drivers and Utilities* (Sterowniki i programy narzędziowe) jest opcjonalny i może nie być dostarczany z danym komputerem.

Dokumentacja i sterowniki zostały już zainstalowane na komputerze. Tego nośnika można użyć do ponownej instalacji sterowników oraz do uruchomienia programu diagnostycznego Dell Diagnostics (należy zapoznać się z tematem „Program Dell Diagnostics” na stronie 121).



Na dysku mogą znajdować się pliki Readme, zawierające najnowsze informacje o zmianach technicznych, które zostały wprowadzone w komputerze lub zaawansowane materiały techniczne, przeznaczone dla pracowników obsługi technicznej lub doświadczonych użytkowników.

UWAGA: Aktualizacje sterowników i dokumentacji można znaleźć pod adresem support.dell.com.

-
- Informacje dotyczące gwarancji
 - Warunki sprzedaży w Stanach Zjednoczonych
 - Instrukcje dotyczące bezpieczeństwa
 - Informacje dotyczące przepisów prawnych
 - Informacje dotyczące ergonomii
 - Umowa licencyjna użytkownika końcowego

Dell™ Przewodnik z informacjami o produkcie



Czego szukasz?

- Wyjmowanie i wymiana podzespołów
- Dane techniczne
- Konfiguracja ustawień systemowych
- Rozwiązywanie problemów

-
- Numer seryjny i Kod usług ekspresowych
 - Etykieta licencji Microsoft Windows

Znajdziesz to tutaj

Podręcznik użytkownika komputera Dell Latitude™

Centrum pomocy i obsługi technicznej systemu Windows

- 1 Kliknij przycisk **Start** lub  → **Help and Support** (Pomoc i obsługa techniczna) → **Dell User and System Guides** (Podręczniki użytkownika i systemowe komputera firmy Dell) → **System Guides** (Podręczniki systemowe).

Kliknij *Podręcznik użytkownika* dla swojego komputera.

Numer seryjny i licencja systemu Microsoft® Windows®



Te etykiety są umieszczone na komputerze.

- Numer seryjny pozwala zidentyfikować komputer podczas korzystania z witryny **support.euro.dell.com** lub kontaktowania się z działem pomocy technicznej.
- Kontaktując się z działem pomocy technicznej, należy wprowadzić Kod usług ekspresowych, aby odpowiednio przekierować połączenie.



UWAGA: Dla zwiększenia bezpieczeństwa nowo zaprojektowana etykieta licencji Microsoft Windows zawiera „szczelinę bezpieczeństwa”, która wygląda jak wycięty fragment etykiety i ma zniechęcać do usuwania etykiety.

Czego szukasz?	Znajdziesz to tutaj
<ul style="list-style-type: none"> • Rozwiązania — wskazówki i porady dotyczące rozwiązywania problemów, artykuły techniczne, kursy online, często zadawane pytania • Społeczność — dyskusje online z innymi klientami firmy Dell • Modernizacja — informacje dotyczące modernizowania pamięci, dysków twardych i systemu operacyjnego • Obsługa klienta — informacje kontaktowe, o stanie zamówień i zgłoszeń serwisowych, gwarancyjne i dotyczące napraw • Serwis i pomoc techniczna — informacje o stanie zgłoszenia i historii pomocy, kontrakcie serwisowym oraz możliwość rozmowy online z pracownikiem pomocy technicznej • Usługa Dell Technical Update (aktualizacji technicznych firmy Dell) — zapewnia aktywne powiadamianie pocztą elektroniczną o aktualizacjach oprogramowania i sprzętu dla użytkowanego komputera • Informacje techniczne — dokumentacja komputera, szczegółowe informacje o konfiguracji komputera, dane techniczne produktów oraz artykuły techniczne • Pliki do pobrania — certyfikowane sterowniki, poprawki i aktualizacje oprogramowania • Oprogramowanie systemowe komputera przenośnego (NSS, Notebook System Software) — W przypadku ponownej instalacji systemu operacyjnego na komputerze, należy również ponownie zainstalować program narzędziowy NSS. NSS udostępnia krytyczne aktualizacje systemu operacyjnego oraz obsługę procesorów, napędów optycznych, urządzeń USB itd. Program NSS jest niezbędny do prawidłowego działania komputera firmy Dell. Oprogramowanie automatycznie wykrywa komputer i system operacyjny oraz instaluje aktualizacje odpowiednie do danej konfiguracji. 	<p data-bbox="719 237 1190 296">Witryna pomocy technicznej firmy Dell — support.dell.com</p> <p data-bbox="719 302 1302 392">UWAGA: Należy wybrać swój region lub sektor biznesowy, aby wyświetlić odpowiednią stronę pomocy technicznej.</p> <p data-bbox="719 927 976 953">Aby pobrać program NSS:</p> <ol style="list-style-type: none"> <li data-bbox="733 961 1286 1020">1 Przejdź do strony support.dell.com, wybierz swój region lub sektor biznesowy i wprowadź numer seryjny. <li data-bbox="733 1025 1302 1085">2 Wybierz opcję Drivers and Downloads (Sterowniki i pliki do pobrania) i kliknij łącze Go (Przejdź). <li data-bbox="733 1090 1286 1177">3 Kliknij swój system operacyjny i odszukaj wyrażenie <i>Notebook System Software</i> (Oprogramowanie systemowe komputera przenośnego). <p data-bbox="719 1182 1302 1239">UWAGA: Interfejs użytkownika strony support.dell.com może być nieco inny w zależności od wybranych opcji.</p>

Czego szukasz?	Znajdziesz to tutaj
<ul style="list-style-type: none"> Aktualizacje oprogramowania i wskazówki dotyczące rozwiązywania problemów — często zadawane pytania, najnowsze tematy i ogólny stan środowiska przetwarzania danych 	<p>Program narzędziowy Dell Support</p> <p>Program Dell Support jest zautomatyzowanym systemem do uaktualniania i powiadamiania, zainstalowanym na komputerze. Ten program pomocy technicznej oferuje skanowanie w czasie rzeczywistym stanu środowiska przetwarzania danych, aktualizację oprogramowania oraz dostarcza przydatne informacje, wspomagające samodzielną obsługę. Dostęp do programu Dell Support uzyskuje się, klikając ikonę  na pasku zadań. Aby uzyskać więcej informacji, należy zapoznać się z tematem „Program narzędziowy Dell Support” w <i>Podręczniku użytkownika</i>.</p>
<ul style="list-style-type: none"> Jak korzystać z systemu Windows XP Jak pracować z programami i plikami Jak spersonalizować pulpit 	<p>Centrum pomocy i obsługi technicznej systemu Windows</p> <ol style="list-style-type: none"> Kliknij przycisk Start lub  → Help and Support (Pomoc i obsługa techniczna). Wpisz słowo lub frazę opisujące problem i kliknij ikonę strzałki. Kliknij temat opisujący problem. Postępuj zgodnie z instrukcjami wyświetlanymi na ekranie.
<ul style="list-style-type: none"> Informacje o aktywności sieci, Kreator zarządzania energią (Power Management Wizard), klawisze skrótów oraz inne elementy kontrolowane przez program Dell QuickSet 	<p>Pomoc programu Dell QuickSet</p> <p>Aby wyświetlić <i>Pomoc programu Dell QuickSet</i>, kliknij prawym przyciskiem myszy ikonę programu QuickSet na pasku zadań systemu Microsoft® Windows®.</p> <p>Aby uzyskać więcej informacji o programie Dell QuickSet, zapoznaj się z tematem „Program Dell™ QuickSet” w <i>Podręczniku użytkownika</i>.</p>

Czego szukasz?

- Jak ponownie zainstalować system operacyjny

Znajdziesz to tutaj

Nośnik z systemem operacyjnym (Operating System)

UWAGA: Nośnik *Operating System* (System operacyjny) jest opcjonalny i może nie być dostarczany z danym komputerem.

System operacyjny został już zainstalowany na komputerze. Aby ponownie zainstalować system operacyjny, należy użyć nośnika *Operating System* (System operacyjny). Zapoznaj się z tematem „Ponowna instalacja systemu Windows” w *Podręczniku użytkownika*.



Po dokonaniu ponownej instalacji systemu operacyjnego należy za pomocą opcjonalnego nośnika *Drivers and Utilities* (Sterowniki i programy narzędziowe) zainstalować ponownie sterowniki urządzeń dostarczonych z komputerem.

Etykieta z kluczem produktu systemu operacyjnego jest umieszczona na komputerze.

UWAGA: Kolor nośnika zależy od zamówionego systemu operacyjnego.

Przygotowywanie komputera do pracy

! **PRZESTROGA:** Przed rozpoczęciem dowolnej z procedur opisanych w tej sekcji należy wykonać instrukcje dotyczące bezpieczeństwa, zamieszczone w *Przewodniku z informacjami o produkcie*.

- 1 Rozpakuj pudełko z akcesoriami.
- 2 Odłóż na razie zawartość pudełka z akcesoriami; elementy te będą potrzebne, aby ukończyć przygotowywanie komputera do pracy.

Pojemnik z akcesoriami zawiera także dokumentację użytkownika oraz zamówione oprogramowanie lub sprzęt dodatkowy (taki jak karty PC, napędy lub akumulatory).

- 3 Przyłącz zasilacz do złącza zasilacza w komputerze oraz do gniazdka elektrycznego.



- 4 Otwórz wyświetlacz komputera i naciśnij przycisk zasilania, aby włączyć komputer (zapoznaj się z tematem „Widok z przodu” na stronie 111).

! **UWAGA:** Firma Dell zaleca włączenie i wyłączenie komputera przynajmniej raz przed zainstalowaniem jakichkolwiek kart lub podłączeniem komputera do urządzenia dokującego lub innego urządzenia zewnętrznego, takiego jak drukarka.

Informacje o komputerze

Widok z przodu



- | | | | | | |
|----|--|----|-------------------------|----|---|
| 1 | zatrzask wyświetlacza | 2 | wyświetlacz | 3 | przycisk zasilania |
| 4 | lampki stanu urządzenia | 5 | klawiatura | 6 | tabliczka dotykowa |
| 7 | czytnik linii papilarnych (opcjonalny) | 8 | głośnik | 9 | przyciski tabliczki dotykowej/przyciski wodzika |
| 10 | wodzik | 11 | lampki stanu klawiatury | 12 | przyciski regulacji głośności |
| 13 | czujnik natężenia światła otoczenia | 14 | przycisk wyciszenia | 15 | lampki podświetlenia klawiatury |

Widok z lewej strony

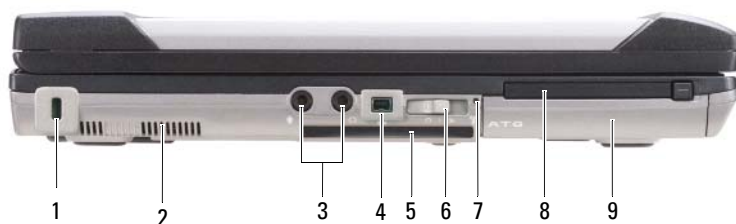

- | | | | | | |
|---|---|---|--|---|--------------------------------------|
| 1 | szczelina linki zabezpieczającej | 2 | otwory wentylacyjne | 3 | złącza audio (2) |
| 4 | złącze IEEE 1394 | 5 | gniazdo kart inteligentnych (z zaślepką) | 6 | przełącznik urządzeń bezprzewodowych |
| 7 | lampka lokalizatora sieciowego Wi-Fi Catcher™ | 8 | gniazdo karty PC Card | 9 | dysk twardy |

Widok z prawej strony



- | | | | | | |
|---|----------------------------------|---|--|---|----------------|
| 1 | napęd optyczny we wnęce nośników | 2 | zwalniacz zatrzasku urządzenia wewnęi nośników | 3 | złącza USB (2) |
| 4 | osłona złącz USB | | | | |

Widok z tyłu

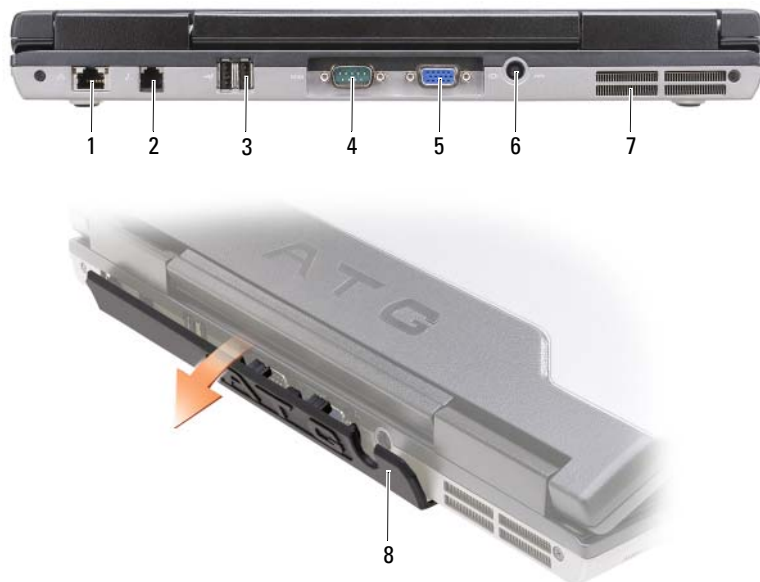

- | | | | | | |
|---|-------------------------|---|-----------------------|---|----------------------------------|
| 1 | złącze sieciowe (RJ-45) | 2 | złącze modemu (RJ-11) | 3 | złącza USB (2) |
| 4 | złącze szeregowe | 5 | złącze wideo | 6 | złącze zasilacza prądu zmiennego |
| 7 | otwory wentylacyjne | 8 | osłona złącza | | |

Widok z dołu



- | | | | | | |
|---|---|---|---|---|---------------------|
| 1 | pokrywa modułu pamięci | 2 | wskaźnik naładowania akumulatora/wskaźnik stanu zużycia | 3 | akumulator |
| 4 | zwalniacz zatrzasku wnęki akumulatora (2) | 5 | gniazdo urządzenia dokującego | 6 | otwory wentylacyjne |
| 7 | dysk twardy | | | | |

Korzystanie z akumulatora

Wydajność akumulatora

UWAGA: Informacje na temat gwarancji udzielanej na komputer firmy Dell znajdują się w *Przewodniku z informacjami o produkcie* lub w oddzielnym drukowanym dokumencie gwarancji, dostarczonym z komputerem.

Podczas korzystania z komputera przenośnego Dell™ główny akumulator powinien być zawsze zainstalowany w komputerze. Pozwala to osiągnąć optymalną wydajność komputera i chroni przed utratą ustawień systemu BIOS. Standardowe wyposażenie stanowi akumulator umieszczony we wnęce akumulatora.

 **UWAGA:** Ponieważ akumulator może nie być całkowicie naładowany, podczas pierwszego użycia komputera należy podłączyć nowy komputer do gniazdka elektrycznego za pośrednictwem zasilacza. W celu zapewnienia optymalnej pracy akumulatora należy używać komputera podłączonego do zasilacza do chwili całkowitego naładowania akumulatora. Stan naładowania akumulatora można sprawdzić za pomocą miernika energii (Power Meter) w oknie dialogowym Power Options (Opcje zasilania) — zapoznaj się z tematem „Dostęp do okna Właściwości: Opcje zasilania” w *Podręczniku użytkownika*.

Czas pracy akumulatora zależy od warunków pracy. Dodatkowo we wnęce nośników można zainstalować opcjonalny drugi akumulator, co znacznie wydłuża czas pracy.

 **UWAGA:** Czas pracy akumulatora (czas, przez który akumulator przechowuje ładunek elektryczny) skraca się w miarę użytkowania komputera. W zależności od tego, jak często i w jakich warunkach korzysta się z akumulatora, w okresie użytkowania komputera może zaistnieć potrzeba zakupu nowego akumulatora.

 **UWAGA:** Firma Dell zaleca, aby przed wykonaniem zapisu na dysk CD lub DVD podłączyć komputer do gniazdka elektrycznego.

Częste wykonywanie niektórych operacji znacząco skraca czas pracy. Do operacji tych należą:

- korzystanie z napędów optycznych;
- korzystanie z urządzeń komunikacji bezprzewodowej, kart PC Card, ExpressCard, multimedialnych kart pamięci lub urządzeń USB;
- ustawienie wysokiej jasności wyświetlacza, używanie trójwymiarowych wygaszaczy ekranu lub innych programów o dużym zapotrzebowaniu na energię, jak skomplikowane aplikacje obsługujące grafikę trójwymiarową;
- praca z komputerem w trybie maksymalnej wydajności. Informacje na temat konfigurowania ustawień zarządzania energią w oknie dialogowym Właściwości: Opcje zasilania systemu Windows i w programie Dell QuickSet znajdują się z temacie „Konfigurowanie ustawień zarządzania energią” w *Podręczniku użytkownika*.

Przed włożeniem akumulatora do komputera należy sprawdzić poziom jego naładowania (zapoznaj się z tematem „Sprawdzanie poziomu naładowania akumulatora” na stronie 116). Można również tak ustawić opcje ustawień sterujących oszczędzaniem energii, aby użytkownik był ostrzegany, gdy poziom naładowania jest niski.

 **PRZESTROGA:** Użycie nieodpowiedniego akumulatora może zwiększyć zagrożenie pożarem lub wybuchem. Należy stosować tylko zgodne akumulatory zakupione w firmie Dell. Akumulator jest zaprojektowany do pracy z komputerem firmy Dell. W opisywanym urządzeniu nie należy stosować akumulatorów z innych komputerów.

 **PRZESTROGA:** Zużytych akumulatorów nie wolno wyrzucać razem z odpadami z gospodarstw domowych. Kiedy ładowanie akumulatora nie będzie już możliwe, należy skontaktować się z lokalnym punktem utylizacji odpadów lub wydziałem ochrony środowiska, aby uzyskać informacje dotyczące sposobu utylizacji akumulatorów litowo-jonowych. Należy zapoznać się z tematem „Utylizacja akumulatorów” w *Przewodniku z informacjami o produkcie*.

 **PRZESTROGA:** Niewłaściwe użycie akumulatora może zwiększyć zagrożenie pożarem lub poparzeniem środkami chemicznymi. Akumulatora nie wolno dziurawić, spalać, rozkładać na części ani wystawiać na działanie temperatur wyższych niż 65° C (149° F). Akumulator należy przechowywać w miejscu niedostępnym dla dzieci. Z akumulatorem zniszczonym lub takim, z którego nastąpił wyciek, należy obchodzić się z wyjątkową ostrożnością. Z uszkodzonego akumulatora może nastąpić wyciek, który może być przyczyną obrażeń lub uszkodzenia sprzętu.

Sprawdzanie poziomu naładowania akumulatora

Okno Battery Meter (Miernik akumulatora) programu Dell QuickSet, okno **Miernik energii** systemu Microsoft Windows, ikona , miernik naładowania akumulatora, miernik stanu zużycia oraz ostrzeżenie o niskim poziomie naładowania akumulatora informują o poziomie naładowania akumulatora.

Miernik akumulatora programu Dell™ QuickSet

Jeśli program Dell QuickSet został zainstalowany, naciśnij klawisze <Fn><F3>, aby wyświetlić miernik akumulatora programu QuickSet. W oknie Battery Meter (Miernik akumulatora) są wyświetlane informacje o stanie, stopniu zużycia, poziomie naładowania i czasie pozostałym do pełnego naładowania akumulatora w komputerze.

Aby uzyskać więcej informacji o programie QuickSet, należy na pasku zadań kliknąć prawym przyciskiem myszy ikonę QuickSet, a następnie kliknąć polecenie **Help** (Pomoc).

Miernik energii w systemie Microsoft® Windows®

Miernik energii w systemie Windows wskazuje poziom naładowania akumulatora. Aby sprawdzić miernik energii, należy kliknąć dwukrotnie ikonę , znajdującą się na pasku zadań.

Jeśli komputer jest podłączony do gniazda elektrycznego, wyświetlana jest ikona .

Miernik poziomu naładowania

Naciskając jednokrotnie lub *naciskając i przytrzymując* przycisk stanu miernika naładowania na akumulatorze, można sprawdzić:

- poziom naładowania akumulatora (sprawdzenie poprzez naciśnięcie i *zwolnienie* przycisku stanu),
- stopień zużycia akumulatora (sprawdzenie poprzez naciśnięcie i *przytrzymanie* przycisku stanu).

Okres eksploatacji akumulatora jest w dużym stopniu zależny od tego, ile razy był ładowany. Po kilkuset cyklach ładowania i rozładowywania zmniejsza się pojemność akumulatora, czyli następuje zużycie. Oznacza to, że akumulator może wykazywać stan „naładowany”, a mimo to mieć zmniejszoną pojemność.

Sprawdzanie poziomu naładowania akumulatora

Aby sprawdzić poziom naładowania akumulatora, należy *nacisnąć i zwolnić* przycisk stanu na mierniku poziomu naładowania w celu włączenia lampek poziomu naładowania. Każda lampka oznacza około 20 procent pełnego naładowania akumulatora. Jeśli na przykład akumulator jest naładowany w 80 procentach, świecą cztery lampki. Jeśli nie świeci żadna lampka, akumulator jest rozładowany.

Sprawdzanie stopnia zużycia akumulatora

 **UWAGA:** Stan techniczny akumulatora można sprawdzać na dwa sposoby: korzystając z miernika poziomu naładowania akumulatora w sposób przedstawiony poniżej oraz korzystając z okna Battery Meter (Miernik akumulatora) w programie Dell QuickSet. Aby uzyskać więcej informacji o programie QuickSet, należy na pasku zadań kliknąć prawym przyciskiem myszy ikonę na pasku zadań, a następnie kliknąć polecenie **Help** (Pomoc).

Aby sprawdzić stan zużycia akumulatora, należy *nacisnąć i przytrzymać* przycisk stanu na mierniku poziomu naładowania akumulatora przynajmniej przez 3 sekundy. Jeśli nie zaświeci się żadna lampka, oznacza to, że akumulator jest w dobrym stanie, czyli jego maksymalna pojemność wynosi przynajmniej 80 procent oryginalnej pojemności. Każda lampka oznacza narastający wzrost zużycia. Zapalenie się pięciu lampek oznacza, że maksymalna pojemność spadła poniżej 60 procent oryginalnej pojemności, a więc należy rozważyć wymianę akumulatora. Więcej informacji o czasie pracy akumulatora można znaleźć w temacie „Miernik poziomu naładowania” w *Podręczniku użytkownika*.

Ostrzeżenie dotyczące rozładowania akumulatora

 **OSTRZEŻENIE:** Aby uniknąć utraty lub uszkodzenia danych, należy zapisać pracę zaraz po otrzymaniu ostrzeżenia dotyczącego rozładowania akumulatora. Następnie należy podłączyć komputer do gniazdka elektrycznego lub zainstalować drugi akumulator we wnęce nośników. Jeśli akumulator rozładuje się całkowicie, przejście do trybu hibernacji nastąpi automatycznie.

Okno zawierające ostrzeżenie jest wyświetlane, gdy akumulator rozładuje się w około 90%. Gdy są zainstalowane dwa akumulatory, ostrzeżenie o niskim poziomie naładowania oznacza, że sumaryczny ładunek obu akumulatorów został wyczerpany w 90 procentach. Gdy poziom naładowania akumulatora jest krytycznie niski, komputer przechodzi do trybu hibernacji.

Zmiany ustawień ostrzeżeń dotyczących akumulatora można wprowadzać w programie QuickSet lub w oknie dialogowym **Właściwości: Opcje zasilania**. Zapoznaj się z tematem „Konfigurowanie ustawień zarządzania energią” w *Podręczniku użytkownika*, aby uzyskać informacje o dostępie do programu QuickSet i okna dialogowego **Power Options Properties** (Właściwości: Opcje zasilania).

Ładowanie akumulatora

Za każdym razem, gdy komputer podłączany jest do gniazdka elektrycznego lub w podłączonym do gniazdka komputerze jest instalowany akumulator, komputer sprawdza poziom naładowania akumulatora i jego temperaturę. W razie potrzeby zasilacz ładuje akumulator, a następnie podtrzymuje poziom jego naładowania.

 **UWAGA:** Przy wyłączonym komputerze i z urządzeniem Dell™ ExpressCharge™ zasilacz prądu zmiennego ładuje całkowicie rozładowany akumulator do poziomu 80 procent w ciągu około 1 godziny, a do 100 procent — w ciągu około 2 godzin. Czas ładowania jest dłuższy przy włączonym komputerze. Akumulator można pozostawić w komputerze na dowolnie długi czas. Wbudowane obwody elektroniczne zapobiegają przeładowaniu akumulatora.

Jeśli akumulator rozgrzeje się wskutek używania go w komputerze lub poddaniu go działaniu wysokiej temperatury, ładowanie może się nie rozpocząć po podłączeniu komputera do gniazdka elektrycznego.

Jeśli lampka  miga na przemian zielonym i pomarańczowym światłem, oznacza to, że temperatura akumulatora jest zbyt wysoka, aby było możliwe rozpoczęcie jego ładowania. Należy odłączyć komputer od gniazdka elektrycznego i pozwolić mu oraz akumulatorowi ostygnąć do temperatury otoczenia. Następnie należy ponownie podłączyć komputer do gniazdka elektrycznego i kontynuować ładowanie akumulatora.

Więcej informacji o rozwiązywaniu problemów z akumulatorem można znaleźć w temacie „Problemy z zasilaniem” w *Podręczniku użytkownika*.

Wymywanie akumulatora



PRZESTROGA: Użycie nieodpowiedniego akumulatora może zwiększyć zagrożenie pożarem lub wybuchem. Należy stosować tylko zgodne akumulatory zakupione w firmie Dell. Akumulator jest zaprojektowany do pracy z komputerem firmy Della2a. W opisywanym urządzeniu nie należy stosować akumulatorów z innych komputerów.



PRZESTROGA: Przed przystąpieniem do wykonywania tych czynności należy wyłączyć komputer, odłączyć zasilacz od gniazdka elektrycznego i komputera, odłączyć modem od gniazdka ściennego i komputera, a także odłączyć wszystkie kable wychodzące z komputera.



OSTRZEŻENIE: Aby uniknąć możliwego uszkodzenia złączy, należy odłączyć od komputera wszystkie zewnętrzne kable.

Informacje o wymianianiu drugiego akumulatora, umieszczonego we wnęce nośników, można znaleźć w temacie „Wnęka nośników” w *Podręczniku użytkownika*.

Aby wyjąć akumulator:

- 1 Oddokuj komputer, jeśli jest podłączony do urządzenia dokującego (zadokowany). Informacje na ten temat można znaleźć w dokumentacji urządzenia dokującego.
- 2 Upewnij się, że komputer jest wyłączony.
- 3 Przesuń dwa zatrzaski wnęki akumulatora zwalniające na spodzie komputera, a następnie wyjmij akumulator z wnęki.

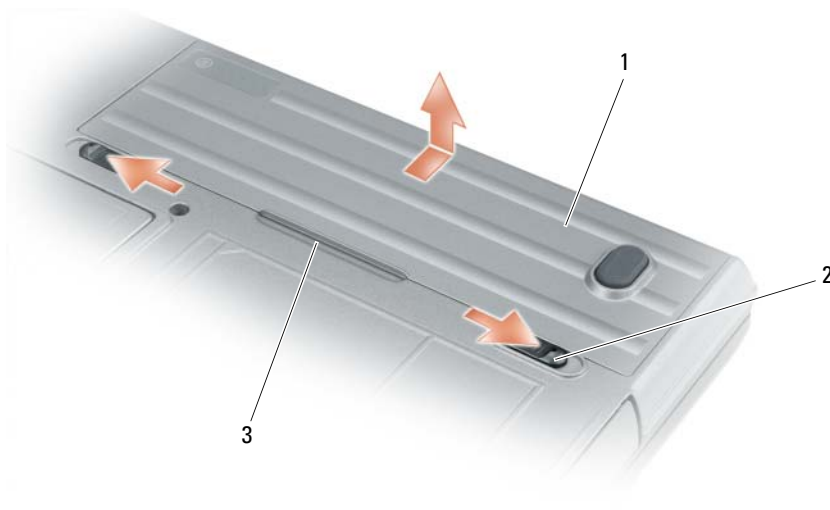

- 1 akumulator 2 zatrzaski zwalniające wnęki na akumulator (2) 3 występ akumulatora

W celu zainstalowania akumulatora należy wykonać czynności procedury wyjmowania w odwrotnej kolejności.

Przechowywanie akumulatora

Jeśli komputer ma być przechowywany przez dłuższy czas, należy wyjąć z niego akumulator. Akumulator może ulec rozładowaniu, jeśli będzie przechowywany bezużytecznie przez dłuższy czas. Po okresie długiego przechowywania należy całkowicie naładować akumulator, zanim zostanie użyty (zapoznaj się z tematem „Ładowanie akumulatora” na stronie 117).

Rozwiązywanie problemów

Blokowanie się komputera i problemy z oprogramowaniem

⚠ PRZESTROGA: Przed rozpoczęciem dowolnej z procedur opisanych w tej sekcji należy wykonać instrukcje dotyczące bezpieczeństwa, zamieszczone w *Przewodniku z informacjami o produkcji*.

Nie można uruchomić komputera

UPEWNIJ SIĘ, ŻE ZASILACZ JEST PRAWIDŁOWO PODŁĄCZONY DO KOMPUTERA I GNIAZDKA ELEKTRYCZNEGO.

Komputer nie reaguje na polecenia



OSTRZEŻENIE: Jeśli nie można zamknąć systemu operacyjnego, może nastąpić utrata danych.

WYŁĄCZ KOMPUTER — Jeżeli komputer nie reaguje na naciśnięcie klawisza klawiatury lub ruch myszy, naciśnij i przytrzymaj przycisk zasilania przez przynajmniej 8 do 10 sekund, aż komputer wyłączy się. Następnie ponownie uruchom komputer.

Program przestaje reagować lub powtarzają się awarie programu



UWAGA: W dokumentacji oprogramowania lub na dyskietce albo dysku CD są zwykle dołączone instrukcje dotyczące instalowania.

ZAKOŃCZ DZIAŁANIE PROGRAMU —

- 1 Naciśnij równocześnie klawisze <Ctrl><Shift><Esc>.
- 2 Kliknij opcję **Task Manager** (Menedżer zadań).
- 3 Kliknij kartę **Applications** (Aplikacje).
- 4 Kliknij nazwę programu, który nie odpowiada.
- 5 Kliknij przycisk **End Task** (Zakończ zadanie).

SPRAWDŹ DOKUMENTACJĘ PROGRAMU — W razie potrzeby odinstaluj program i zainstaluj go ponownie.

Program jest przeznaczony dla wcześniejszej wersji systemu operacyjnego Microsoft® windows®

URUCHOM KREATORA PROGRAM COMPATIBILITY WIZARD (KREATOR ZGODNOŚCI PROGRAMÓW) —

Kreator zgodności programów konfiguruje program tak, że działa on w środowisku podobnym do środowisk innych niż system operacyjny Windows XP.

- 1 Kliknij **Start** → **All Programs** (Wszystkie programy) → **Accessories** (Akcesoria) → **Program Compatibility Wizard** (Kreator zgodności programów) → **Next** (Dalej).
- 2 Postępuj zgodnie z instrukcjami wyświetlanymi na ekranie.

Został wyświetlony niebieski ekran

WYŁĄCZ KOMPUTER — Jeżeli komputer nie reaguje na naciśnięcie klawisza klawiatury lub ruch myszy, naciśnij i przytrzymaj przycisk zasilania przez przynajmniej 8 do 10 sekund, aż komputer wyłączy się. Następnie ponownie uruchom komputer.

Inne problemy z oprogramowaniem

SPRAWDŹ DOKUMENTACJĘ DOSTARCZONĄ WRAZ Z OPROGRAMOWANIEM LUB SKONTAKTUJ SIĘ Z PRODUCENTEM OPROGRAMOWANIA W CELU UZYSKANIA INFORMACJI NA TEMAT ROZWIĄZYWANIA PROBLEMÓW —

- Sprawdź, czy program jest zgodny z systemem operacyjnym zainstalowanym w komputerze.
- Sprawdź, czy komputer spełnia minimalne wymagania sprzętowe potrzebne do uruchomienia programu. Zapoznaj się z dokumentacją oprogramowania.

- Sprawdź, czy program został poprawnie zainstalowany i skonfigurowany.
- Sprawdź, czy sterowniki urządzeń nie powodują konfliktów z programem.
- W razie potrzeby odinstaluj program i zainstaluj go ponownie.

NATYCHMIAST UTWÓRZ KOPIE ZAPASOWE SWOICH PLIKÓW.

SPRAWDŹ DYSK TWARDEY, DYSKIETKI I DYSKI CD ZA POMOCĄ PROGRAMU ANTYWIRUSOWEGO.

ZAPISZ I ZAMKNIJ OTWARTE PLIKI LUB PROGRAMY, A NASTĘPNIE WYŁĄCZ KOMPUTER ZA POMOCĄ MENU Start.

SPRAWDŹ OBECNOŚĆ W KOMPUTERZE PROGRAMÓW TYPU SPYWARE — Jeżeli komputer zmniejsza szybkość działania, najczęściej jest to spowodowane odbieraniem reklam wyświetlanych w okienkach podręcznych lub, jeżeli występują problemy z połączeniem z Internetem, komputer mógł zostać zainfekowany programami typu spyware. Należy użyć programu antywirusowego, który zawiera ochronę przeciwko programom typu spyware (używany program może wymagać aktualizacji), aby przeskanować komputer i usunąć programy typu spyware. Więcej informacji można znaleźć w witrynie support.dell.com, wyszukując słowo kluczowe *spyware*.

URUCHOM PROGRAM DELL DIAGNOSTICS — Patrz „Program Dell Diagnostics” na stronie 121. Jeżeli wszystkie testy zakończą się pomyślnie, występujący błąd jest związany z oprogramowaniem.

Program Dell Diagnostics

 **PRZESTROGA:** Przed rozpoczęciem dowolnej z procedur opisanych w tej sekcji należy wykonać instrukcje dotyczące bezpieczeństwa, zamieszczone w *Przewodniku z informacjami o produkcji*.

Kiedy używać programu Dell® Diagnostics

W przypadku wystąpienia problemów z funkcjonowaniem komputera przed nawiązaniem kontaktu z firmą Dell w celu uzyskania pomocy technicznej należy wykonać odpowiednie czynności sprawdzające (zapoznaj się z tematem „Blokowanie się komputera i problemy z oprogramowaniem” na stronie 119) i uruchomić program Dell Diagnostics.

Przed rozpoczęciem zalecane jest wydrukowanie tych procedur.

 **OSTRZEŻENIE:** Program Dell Diagnostics działa tylko na komputerach Dell™.

 **UWAGA:** Nośnik *Drivers and Utilities* (Sterowniki i programy narzędziowe) jest opcjonalny i może nie być dostarczany z danym komputerem.

Zapoznaj się z tematem „Program konfiguracji systemu” w *Podręczniku użytkownika*, aby przejrzeć informacje o konfiguracji komputera, a także sprawdź, czy testowane urządzenie jest wyświetlane w programie konfiguracji systemu i jest aktywne.

Uruchom program Dell Diagnostics z dysku twardego albo z nośnika *Drivers and Utilities media* (Sterowniki i programy narzędziowe).

Uruchamianie programu Dell Diagnostics z dysku twardego

Program Dell Diagnostics znajduje się na ukrytej partycji narzędzi diagnostycznych na dysku twardym komputera.

 **UWAGA:** Jeśli komputer nie wyświetla obrazu na ekranie, zapoznaj się z tematem „Kontakt z firmą Dell” w *Podręczniku użytkownika*.

 **UWAGA:** Jeśli komputer jest podłączony (zadokowany) do urządzenia dokującego, należy go oddokować. Informacje na ten temat można znaleźć w dokumentacji urządzenia dokującego.

- 1 Upewnij się, czy komputer jest przyłączony do gniazdka elektrycznego, które działa prawidłowo.
- 2 Włącz (lub uruchom ponownie) komputer.
- 3 Uruchom program Dell Diagnostics, wykorzystując jeden z dwóch sposobów:

 **UWAGA:** W przypadku zbyt długiego oczekiwania i pojawienia się logo systemu operacyjnego należy odczekać do wyświetlenia pulpitu systemu Microsoft® Windows®, a następnie wyłączyć komputer i spróbować ponownie.

– Po wyświetleniu logo firmy DELL™, naciśnij niezwłocznie klawisz <F12>. Wybierz polecenie **Diagnostics** (Diagnostyka) z menu rozruchowego i naciśnij klawisz <Enter>.

 **UWAGA:** Przed zastosowaniem opcji opisanej poniżej należy całkowicie wyłączyć komputer.

– Podczas uruchamiania komputera naciśnij i przytrzymaj klawisz <Fn>.

 **UWAGA:** Jeżeli zostanie wyświetlony komunikat informujący, że nie znaleziono partycji narzędzi diagnostycznych, należy uruchomić program Dell Diagnostics z nośnika *Drivers and Utilities* (Sterowniki i programy narzędziowe).

Komputer uruchomi funkcję Pre-boot System Assessment (PSA) — serię testów diagnostycznych sprawdzających płytę systemową, klawiaturę, dysk twardy i wyświetlacz.

- Podczas przeprowadzania testów odpowiadaj na wszystkie wyświetlane pytania.
- Jeśli w trakcie wykonywania funkcji Pre-boot System Assessment zostaną wykryte usterki, zapisz wyświetlane kody błędów i skontaktuj się z firmą Dell (zapoznaj się z tematem „Kontakt z firmą Dell” w *Podręczniku użytkownika*).

Jeśli wykonywanie funkcji Pre-boot System Assessment przebiegnie pomyślnie, zostanie wyświetlony następujący komunikat: „Booting Dell Diagnostic Utility Partition. Press any key to continue.” (Rozruch z partycji narzędzi diagnostycznych Dell. Naciśnij dowolny klawisz, aby kontynuować).

- 4 Naciśnij dowolny klawisz, aby uruchomić program Dell Diagnostics z partycji narzędzi diagnostycznych na dysku twardym.

Uruchamianie programu Dell Diagnostics z nośnika Drivers and Utilities media (Sterowniki i programy narzędziowe)

- 1 Włóż nośnik *Drivers and Utilities* (Sterowniki i programy narzędziowe).
- 2 Zamknij system operacyjny i uruchom ponownie komputer.

Po wyświetleniu logo firmy DELL naciśnij niezwłocznie klawisz <F12>.

 **UWAGA:** W przypadku zbyt długiego oczekiwania i pojawienia się logo systemu operacyjnego należy odczekać do wyświetlenia pulpitu systemu Microsoft® Windows®, a następnie wyłączyć komputer i spróbować ponownie.

 **UWAGA:** Następne czynności powodują zmianę sekwencji rozruchowej tylko na jedno uruchomienie. Przy następnym uruchomieniu komputer wykorzysta sekwencję startową wykorzystując urządzenia określone w konfiguracji komputera.

- 3 Po wyświetleniu listy urządzeń rozruchowych zaznacz opcję **CD/DVD/CD-RW Drive** (Napęd CD/DVD/CD-RW) i naciśnij klawisz <Enter>.
- 4 Z kolejnego menu wybierz opcję **Boot from CD-ROM** (Uruchom z dysku CD) i naciśnij klawisz <Enter>.
- 5 Wpisz 1, aby włączyć menu dysku CD i naciśnij klawisz <Enter>, aby kontynuować.
- 6 Z listy numerowanej wybierz opcję **Run the 32-Bit Dell Diagnostics** (Uruchom 32-bitową wersję programu Dell Diagnostics). Jeśli pojawi się kilka wersji, wybierz wersję odpowiadającą danemu komputerowi.
- 7 Po wyświetleniu **menu głównego** (Main Menu) programu Dell Diagnostics wybierz test, który chcesz wykonać.

Menu główne programu Dell Diagnostics

- 1 Po załadowaniu programu Dell Diagnostics i wyświetleniu ekranu menu głównego (**Main Menu**) kliknij przycisk odpowiadający wybranej opcji.

 **UWAGA:** Zaleca się wybranie opcji **Test System** (Testuj system) w celu wykonania pełnego testowania systemu.

Opcja	Funkcja
Test Memory (Testuj pamięć)	Uruchamia samodzielny test pamięci
Test System (Testuj system)	Uruchamia funkcję diagnostyki systemu
Exit (Zakończ)	Kończy działanie funkcji diagnostyki

- 2 Po wybraniu w menu głównym opcji **Test System** (Testuj system) pojawia się następujące menu.

 **UWAGA:** Zaleca się wybranie z poniższego menu opcji **Extended Test** (Test rozszerzony), aby przeprowadzić dokładniejsze sprawdzenie urządzeń zainstalowanych w komputerze.

Opcja	Funkcja
Express Test (Test szybki)	Wykonywany jest przyspieszony test urządzeń w systemie. Zazwyczaj trwa on 10 do 20 minut.
Extended Test (Test rozszerzony)	Wykonywany jest wyczerpujący test urządzeń w systemie. Ten test zazwyczaj trwa godzinę lub dłużej.
Custom Test (Test niestandardowy)	Za pomocą tej opcji można sprawdzić określone urządzenie lub skonfigurować wykonywane testy.
Symptom Tree (Drzewo objawów)	Ta opcja pozwala wybrać testy na podstawie objawów problemu. Wyświetla listę najczęściej występujących objawów problemów.

- 3** Jeśli w trakcie testu wystąpił problem, wyświetlany jest komunikat zawierający kod błędu i opis problemu. Zapisz wyświetlony kod błędu i opis problemu, a następnie zapoznaj się z tematem „Kontakt z firmą Dell” w *Podręczniku użytkownika*.



UWAGA: W górnej części każdego ekranu testowego jest umieszczony numer seryjny (Service Tag). Udzielający pomocy pracownik działu obsługi technicznej zapyta o numer seryjny.

- 4** Jeśli test jest przeprowadzany za pomocą opcji **Custom Test** (Test niestandardowy) **lub Symptom Tree** (Drzewo objawów), należy kliknąć jedną z kart opisanych poniżej, aby uzyskać więcej informacji.

Karta	Funkcja
Results (Wyniki)	Zawiera wyniki testu i wszelkie wykryte błędy.
Errors (Błędy)	Wyświetla wykryte błędy, kody błędu i opis problemu.
Help (Pomoc)	Zawiera opis testu i ewentualne warunki wymagane do jego przeprowadzenia.

Karta	Funkcja
Configuration (Konfiguracja)	Wyświetla konfigurację sprzętowa wybranego urządzenia. Program Dell Diagnostics uzyskuje informacje o konfiguracji wszystkich urządzeń z konfiguracji systemu, pamięci i różnych testów wewnętrznych, po czym wyświetla je na liście urządzeń w lewym okienku na ekranie. Lista urządzeń może nie zawierać nazw wszystkich komponentów zamontowanych w komputerze lub przyłączonych do niego urządzeń peryferyjnych.
Parameters (Parametry)	Pozwala dostosować test do indywidualnych wymagań przez zmianę ustawień.

- 5 Po zakończeniu wykonywania testów zamknij ekran testu, aby powrócić do ekranu **Main Menu** (Menu główne). Aby zakończyć działanie programu Dell Diagnostics i uruchomić ponownie komputer, zamknij ekran **Main Menu** (Menu główne).
- 6 Wymnij nośnik Dell *Drivers and Utilities* (Sterowniki i programy narzędziowe) z napędu (jeśli to konieczne).

Skorowidz

A

- akumulator
 - ładowanie, 117
 - miernik energii, 116
 - miernik poziomu
 - naładowania, 116
 - przechowywanie, 119
 - sprawdzanie poziomu
 - naładowania, 116
 - wydajność, 114
 - wyjmowanie, 118

C

- Centrum pomocy i obsługi technicznej, 108

D

- Dell Diagnostics, program
 - informacje, 121
 - uruchamianie z dysku twardego, 122
 - uruchamianie z nośnika Drivers and Utilities (Sterowniki i programy narzędziowe), 123
- diagnostyka
 - Dell, 121

dokumentacja

- bezpieczeństwo, 105
- ergonomia, 105
- gwarancja, 105
- online, 107
- Podręcznik użytkownika, 106
- przepisy prawne, 105
- Przewodnik z informacjami o produkcie, 105
- Umowa licencyjna użytkownika końcowego, 105

Drivers and Utilities

- (Sterowniki i programy narzędziowe), nośnik
- Dell Diagnostics, program, 121

dysk CD

- Drivers and Utilities, 105
- system operacyjny, 109

dysk DVD

- Drivers and Utilities, 105

E

- etykiety
 - Microsoft Windows, system, 106
 - numer seryjny, 106

I

- informacje dotyczące ergonomii, 105
- informacje dotyczące gwarancji, 105
- informacje dotyczące przepisów prawnych, 105
- instrukcje dotyczące bezpieczeństwa, 105

K

- komputer
 - awaria, 120
 - przestał odpowiadać, 120
 - spowolnienie, 121
- kreatory
 - kreator zgodności programów, 120

N

- nośnik
 - Drivers and Utilities, 105
 - system operacyjny, 109
- numer seryjny, 106

O

oprogramowanie
problemy, 120

P

plik pomocy
Centrum pomocy i obsługi
technicznej systemu
Windows, 108

Podręcznik użytkownika, 106

Pomoc programu QuickSet, 108

problemy

awaria komputera, 120

awarie programu, 120

blokowanie, 119

Dell Diagnostics, program, 121

komputer nie uruchamia się, 119

komputer przestał

odpowiadać, 120

niebieski ekran, 120

oprogramowanie, 119-120

program przestał

odpowiadać, 120

programy typu spyware, 121

spowolnienie komputera, 121

zgodność programu z systemem

Windows, 120

program antywirusowy, 121

programy typu spyware, 121

Przewodnik z informacjami
o produkcji, 105

R

rozwiązywanie problemów
blokowanie się komputera i
problemy z
oprogramowaniem, 119

Centrum pomocy i obsługi
technicznej, 108

Dell Diagnostics, program, 121

S

sprzęt

Dell Diagnostics, program, 121

system operacyjny

nośnik, 109

ponowna instalacja, 109

U

Umowa licencyjna użytkownika
końcowego, 105

W

widoki systemu

z dołu, 113-114

z lewej strony, 112

z prawej strony, 112

z przodu, 111

z tyłu, 113

Windows XP, system

Centrum pomocy i obsługi
technicznej, 108

kreator zgodności
programów, 120

ponowna instalacja, 109

witryna pomocy technicznej, 107

witryna pomocy technicznej
firmy Dell, 107



Dell™ Latitude™ ATG D630

Краткий справочник

Модель PP18L

www.dell.com | support.dell.com

Примечания, замечания и предупреждения

-  **ПРИМЕЧАНИЕ.** Содержит важную информацию, которая помогает более эффективно работать с компьютером.
-  **ВНИМАНИЕ.** Указывает на опасность повреждения оборудования или потери данных и объясняет, как этого избежать.
-  **ПРЕДУПРЕЖДЕНИЕ.** Указывает на потенциальную опасность повреждения имущества, получения травмы или угрозу для жизни.

В случае приобретения компьютера серии Dell™ и любые ссылки в данном документе на операционные системы Microsoft® Windows® не применимы.

Информация, содержащаяся в данном документе, может быть изменена без уведомления.

© 2007 Dell Inc. Все права защищены.

Воспроизведение материалов данного руководства в любой форме без письменного разрешения корпорации Dell строго запрещено.

Товарные знаки, использованные в этом документе: *Dell*, логотип *DELL*, *Latitude*, *Wi-Fi Catcher* и *ExpressCharge* являются товарными знаками корпорации Dell; *Microsoft*, *Windows* и *Windows Vista* являются либо товарными знаками, либо охраняемыми товарными знаками корпорации Microsoft в США и/или других странах.

Остальные товарные знаки и торговые наименования могут использоваться в этом руководстве для обозначения либо фирм, заявляющих права на такие знаки и наименования, либо продукции этих фирм. Корпорация Dell не претендует ни на какие права собственности в отношении любых товарных знаков и торговых наименований, кроме своих собственных.

Модель PP18L

Май 2007 г. P/N DX053 Ред. A00

Содержание

Источники информации	133
Настройка компьютера	138
Сведения о компьютере	139
Вид спереди	139
Вид слева	140
Вид справа	140
Вид сзади	141
Вид снизу	142
Использование аккумулятора	142
Работа аккумулятора	142
Проверка заряда аккумулятора	144
Зарядка аккумулятора	145
Извлечение аккумулятора	146
Хранение аккумулятора	147
Поиск и устранение неисправностей	147
Зависания и неполадки программного обеспечения	147
Dell Diagnostics	149
Запуск программы Dell Diagnostics с диска Drivers and Utilities (Драйверы и утилиты)	151
Главное меню программы Dell Diagnostics	151
Указатель	155

Источники информации

 **ПРИМЕЧАНИЕ.** Некоторые функции или носители могут являться дополнительными и не поставляться с компьютером. Некоторые функции или носители могут быть недоступны в определенных странах.

 **ПРИМЕЧАНИЕ.** Дополнительную информацию можно найти в документации, прилагаемой к компьютеру.

Что требуется найти?

- Программа диагностики компьютера
- Драйверы для компьютера
- Документация на устройства
- Системное программное обеспечение портативного компьютера (NSS)

Информация находится здесь

Диск *Drivers and Utilities* (Драйверы и утилиты)

ПРИМЕЧАНИЕ. Диск *Drivers and Utilities* (Драйверы и утилиты) может являться дополнительным и не поставляться с компьютером.

Документация и драйверы уже установлены на компьютере. Этот диск можно использовать для переустановки драйверов или для запуска программы Dell Diagnostics (смотрите раздел «Dell Diagnostics» на стр. 149).



На диске могут быть записаны файлы readme, содержащие самую свежую информацию о технических новшествах компьютера или справочные материалы для опытных пользователей и технических специалистов.

ПРИМЕЧАНИЕ. Драйверы и обновления документации можно найти на веб-сайте support.dell.com.

Что требуется найти?

- Информация по гарантийным обязательствам
- Условия (только для США)
- Инструкции по технике безопасности
- Сведения о соответствии стандартам
- Информация по эргономике
- Лицензионное соглашение конечного пользователя

Информация находится здесь

Информационное руководство по продуктам Dell™



-
- Удаление и замена компонентов
 - Технические характеристики
 - Настройка параметров системы
 - Устранение неисправностей и решение проблем

Руководство пользователя Dell Latitude™

Центр справки и поддержки Microsoft Windows

1 Нажмите **Пуск** или  → **Справка и поддержка** → **Dell User and System Guides** (Руководства пользователя и руководства по системе корпорации Dell) → **System Guides** (Руководства по системе).

Выберите *User's Guide* (Руководство пользователя) для используемого компьютера.

-
- Метка производителя и код экспресс-обслуживания
 - Лицензионная этикетка Microsoft Windows

Метка производителя и лицензия Microsoft® Windows®

Эти этикетки находятся на компьютере.

- Метка производителя требуется для идентификации компьютера на веб-сайте **support.dell.com** или при обращении в службу поддержки.
- Код экспресс-обслуживания вводится, чтобы связаться с соответствующими специалистами службы поддержки.



ПРИМЕЧАНИЕ. В качестве дополнительной меры защиты на вновь разработанной лицензионной этикетке Microsoft Windows имеется отсутствующая часть («прореха»), призванная предотвратить ее снятие.

Что требуется найти?

- Solutions (Разрешение вопросов) — Подсказки и советы по поиску и устранению неисправностей, статьи технических специалистов, интерактивные курсы обучения, часто задаваемые вопросы.
- Community (Сообщество) — Интерактивная дискуссия с другими пользователями продукции корпорации Dell
- Upgrades (Обновления) — Информация о новых версиях различных компонентов (например, памяти, жесткого диска и операционной системы)
- Customer Care (Служба поддержки) — Контактная информация, информация о состоянии заявки на сервисное обслуживание или исполнении заказа, сведения о гарантийных обязательствах и ремонте
- Service and support (Обслуживание и поддержка) — Состояние заявки на сервисное обслуживания и архив заявок на сервисное обслуживание, договор на сервисное обслуживание, интерактивные дискуссии с представителями службы технической поддержки
- Dell Technical Update Service (Служба технических обновлений корпорации Dell) — Рассылка по электронной почте уведомлений об обновлениях программного обеспечения и аппаратных средств компьютера.
- Reference (Справочная информация) — Компьютерная документация, подробные сведения о конфигурации компьютера, технические характеристики изделий и официальные технические документы.
- Downloads (Данные для загрузки) — Сертифицированные драйверы, исправления и обновления программного обеспечения.
- Notebook System Software (Системное программное обеспечение портативного компьютера) (NSS) — В случае переустановки на компьютере операционной системы следует также переустановить утилиту NSS. Утилита NSS обеспечивает критические обновления операционной системы и поддержку процессоров, оптических дисководов, устройств USB и т.д. Утилита NSS необходима для правильной работы компьютера Dell. Программное обеспечение автоматически определяет конфигурацию компьютера и операционную систему и устанавливает соответствующие обновления.

Информация находится здесь

Веб-сайт поддержки корпорации Dell — support.dell.com

ПРИМЕЧАНИЕ. Выберите свой регион или сферу деятельности для просмотра соответствующего сайта поддержки.

Порядок загрузки системного программного обеспечения портативного компьютера описан ниже.

- 1 Перейдите на веб-сайт support.dell.com, выберите свой регион или сферу деятельности, и введите метку производителя.
- 2 Выберите пункт **Drivers & Downloads** (Драйверы и данные для загрузки) и нажмите **Go** (Перейти).
- 3 Выберите свою операционную систему и выполните поиск по ключевым словам *Notebook System Software* (Системное программное обеспечение портативного компьютера).

ПРИМЕЧАНИЕ. Интерфейс пользователя на сайте support.dell.com может быть различным в зависимости от сделанного вами выбора.

Что требуется найти?

- Software upgrades and troubleshooting hints (Обновления программного обеспечения и подсказки по устранению неисправностей) — Часто задаваемые вопросы, популярные разделы и общие рекомендации по организации рабочей среды

Информация находится здесь

Утилита Dell Support

Утилита Dell Support представляет собой систему автоматизированного обновления и оповещения, установленную на компьютере. Эта вспомогательная утилита обеспечивает сканирование компьютерной системы в реальном времени для проверки ее работоспособности, обновление программного обеспечения и важную информацию для самостоятельного решения возникающих проблем. Для запуска утилиты Dell Support щелкните значок  на панели задач. Дополнительную информацию смотрите в разделе «Утилита Dell Support» *Руководства пользователя*.

- Работа в Windows XP
- Работа с программами и файлами
- Задание индивидуальных настроек «рабочего стола»

Центр справки и поддержки Windows

- 1 Нажмите **Пуск** или  → **Справка и поддержка**.
- 2 Введите слово или фразу, описывающую проблему, и щелкните значок стрелки.
- 3 Выберите раздел, соответствующий вашей проблеме.
- 4 Следуйте инструкциям на экране.

- Информация о сетевой активности, мастере управления потреблением энергии, «горячих» клавишах и других функциях, контролируемых программой Dell QuickSet.

Справка по программе Dell QuickSet

Чтобы посмотреть *справку по программе Dell QuickSet*, щелкните правой кнопкой мыши значок QuickSet на панели задач Microsoft® Windows®.

Дополнительную информацию по программе Dell QuickSet смотрите в разделе «Dell™ QuickSet» *Руководства пользователя*.

Что требуется найти?

- Переустановка операционной системы

Информация находится здесь

Диск Operating System (Операционная система)

ПРИМЕЧАНИЕ. Диск *Operating System* (Операционная система) может являться дополнительным и не поставляться с компьютером.

Операционная система уже установлена на компьютере. Чтобы переустановить операционную систему, используйте диск *Operating System* (Операционная система). Смотрите раздел «Переустановка Windows» в *Руководстве пользователя*.



После переустановки операционной системы используйте дополнительный диск *Drivers and Utilities* (Драйверы и утилиты) для переустановки драйверов устройств, поставляемых вместе с компьютером.

Этикетка с ключом продукта для операционной системы наклеена на компьютер.

ПРИМЕЧАНИЕ. Цвет диска может быть различным в зависимости от заказанной операционной системы.

Настройка компьютера

! **ПРЕДУПРЕЖДЕНИЕ.** Перед тем как приступить к выполнению операций данного раздела, выполните указания по технике безопасности, описанные в *Информационном руководстве по продуктам*.

- 1 Распакуйте коробку с принадлежностями.
- 2 Отложите в сторону принадлежности, которые не понадобятся для завершения установки.
В коробке с принадлежностями находится документация пользователя, а также все заказанное вами программное обеспечение и дополнительные компоненты (платы PC Card, дисководы или аккумуляторы).
- 3 Подсоедините адаптер переменного тока к соответствующему разъему на компьютере и к электросети.



- 4 Чтобы включить компьютер, откройте дисплей компьютера и нажмите кнопку питания (смотрите раздел «Вид спереди» на стр. 139).

! **ПРИМЕЧАНИЕ.** Рекомендуется включить и выключить компьютер по крайней мере один раз перед установкой любых плат, или перед подключением компьютера к стыковочному устройству или другому внешнему устройству, например принтеру.

Сведения о компьютере

Вид спереди



- | | | | | | |
|----|--|----|---------------------------------|----|---|
| 1 | защелка дисплея | 2 | дисплей | 3 | кнопка питания |
| 4 | индикаторы состояния устройств | 5 | клавиатура | 6 | сенсорная панель |
| 7 | устройство для считывания отпечатков пальцев (дополнительно) | 8 | динамик | 9 | кнопки сенсорной панели/кнопки микроджойстика |
| 10 | микроджойстик | 11 | индикаторы состояния клавиатуры | 12 | кнопки регулировки громкости |
| 13 | датчик внешнего освещения | 14 | кнопка отключения звука | 15 | лампочки для подсветки клавиатуры |

Вид слева

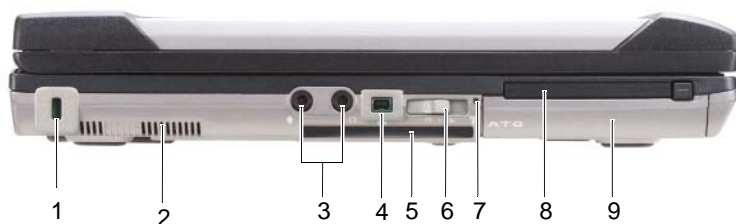

- | | | |
|--|----------------------------------|--------------------------------------|
| 1 гнездо для защитного троса | 2 вентиляционные отверстия | 3 аудиоразъемы (2) |
| 4 разъем IEEE 1394 | 5 слот смарт-карты (с заглушкой) | 6 переключатель беспроводного режима |
| 7 индикатор наличия беспроводной сети Wi-Fi Catcher™ | 8 слот PC Card | 9 жесткий диск |

Вид справа



- | | | |
|--|---|-------------------|
| 1 оптический дисковод в отсеке для носителей | 2 защелка устройства в отсеке для носителей | 3 разъемы USB (2) |
| 4 крышка порта USB | | |

Вид сзади

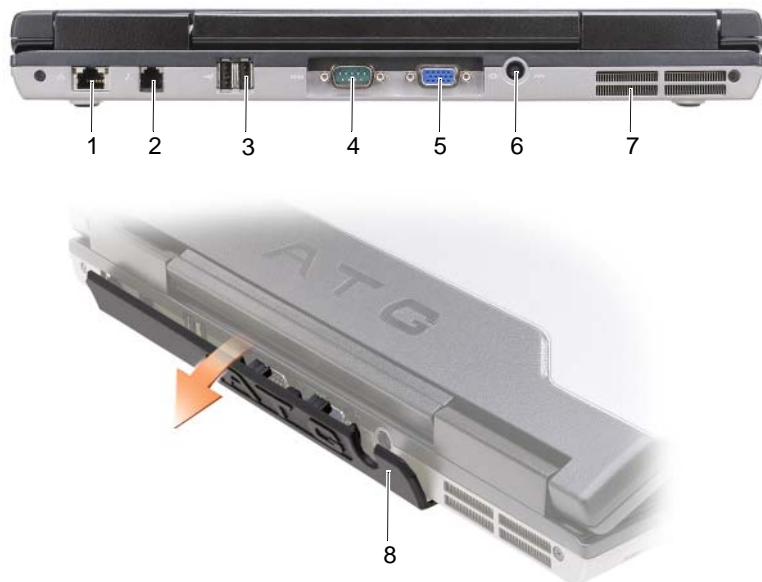

- | | | |
|----------------------------|-------------------------|------------------------------------|
| 1 сетевой разъем (RJ-45) | 2 разъем модема (RJ-11) | 3 разъемы USB (2) |
| 4 последовательный разъем | 5 видеоразъем | 6 разъем адаптера переменного тока |
| 7 вентиляционные отверстия | 8 крышка порта | |

Вид снизу



- | | | |
|--|---|----------------------------|
| 1 крышка отсека модуля памяти | 2 шкала заряда/шкала емкости аккумулятора | 3 аккумулятор |
| 4 защелки крышки отсека аккумулятора (2) | 5 разъем для стыковки | 6 вентиляционные отверстия |
| 7 жесткий диск | | |

Использование аккумулятора

Работа аккумулятора

ПРИМЕЧАНИЕ. Информацию о гарантии корпорации Dell в отношении компьютера смотрите в *Информационном руководстве по продуктам* или в отдельном бумажном гарантийном талоне, прилагаемом к компьютеру.

Для обеспечения оптимальной производительности и сохранения настроек BIOS в портативном компьютере Dell™ постоянно должен находиться основной аккумулятор. При поставке один аккумулятор устанавливается в отсек в качестве стандартного оборудования.

 **ПРИМЕЧАНИЕ.** Аккумулятор может быть заряжен не полностью, поэтому при первом использовании следует подключить компьютер к электросети через адаптер переменного тока. Для обеспечения наилучших результатов используйте компьютер с адаптером переменного тока до полной зарядки аккумулятора. Чтобы посмотреть состояние заряда аккумулятора, проверьте вкладку «Индикатор батарей» в окне «Свойства: Электропитание» (смотрите раздел «Открытие окна «Свойства: Электропитание»» в *Руководстве пользователя*).

Время работы аккумулятора зависит от условий эксплуатации. В отсек для носителей можно дополнительно установить второй аккумулятор, что значительно увеличит время работы.

 **ПРИМЕЧАНИЕ.** Время работы аккумулятора (время, в течение которого аккумулятор остается заряженным) со временем уменьшается. В зависимости от частоты и условий использования аккумулятора может потребоваться его замена в течение срока службы компьютера.

 **ПРИМЕЧАНИЕ.** Во время записи на компакт-диск или диск DVD рекомендуется подключать компьютер к электросети.

Время работы значительно снижается при выполнении операций, включая, помимо прочего, следующие операции:

- использование оптических дисководов;
- использование устройств беспроводной связи, плат PC Card, плат ExpressCard, мультимедийных плат памяти и устройств USB;
- использование дисплея в режиме высокой яркости, трехмерных экранных заставок или других ресурсоемких программ (например, сложных трехмерных графических приложений);
- работа компьютера в режиме максимальной производительности (информацию по открытию окна «Свойства: Электропитание» в Windows или программы Dell QuickSet смотрите в разделе «Настройка параметров управления потреблением энергии» в *Руководстве пользователя*).

Перед установкой аккумулятора в компьютер можно проверить его заряд (смотрите раздел «Проверка заряда аккумулятора» на стр. 144). Можно также установить параметры управления потреблением энергии таким образом, чтобы получать предупреждения о низком заряде аккумулятора.

 **ПРЕДУПРЕЖДЕНИЕ.** Использование несовместимого аккумулятора может повысить риск возгорания или взрыва. Заменяйте аккумулятор только на совместимый аккумулятор, приобретенный в торговой сети корпорации Dell. Данный аккумулятор предназначен для работы с этим компьютером Dell. Не устанавливайте в свой компьютер аккумуляторы из других компьютеров.

 **ПРЕДУПРЕЖДЕНИЕ.** Не выбрасывайте аккумуляторы вместе с бытовыми отходами. Если аккумулятор больше не держит заряд, свяжитесь с местной службой по утилизации отходов или управлением по охране окружающей среды для получения инструкций по утилизации литий-ионных аккумуляторов. Смотрите раздел «Утилизация аккумуляторов» в *Информационном руководстве по продуктам*.



ПРЕДУПРЕЖДЕНИЕ. Неправильное обращение с аккумулятором может повысить риск возгорания или химического ожога. Не протыкайте, не сжигайте и не разбирайте аккумулятор, и не нагревайте его до температуры выше 65°C. Храните аккумулятор в недоступном для детей месте. Соблюдайте осторожность при обращении с поврежденными или протекающими аккумуляторами. Поврежденный аккумулятор может протечь и причинить травму или повредить оборудование.

Проверка заряда аккумулятора

Информация о заряде аккумулятора отображается на индикаторе аккумулятора в программе Dell QuickSet, в окне **Индикатор батарей** Microsoft Windows и на значке , на шкале заряда и шкале емкости аккумулятора, а также в предупреждении о низком заряде аккумулятора.

Индикатор аккумулятора в программе Dell™ QuickSet

Если программа Dell QuickSet установлена, нажмите клавиши <Fn><F3>, чтобы отобразить индикатор аккумулятора. Индикатор аккумулятора отображает состояние, емкость, уровень заряда и время окончания зарядки аккумулятора компьютера.

Для просмотра дополнительной информации по программе QuickSet щелкните правой кнопки мыши значок QuickSet на панели задач и выберите **Help** (Справка).

Индикатор батарей Microsoft® Windows®

Индикатор батарей Windows показывает оставшийся заряд аккумулятора. Чтобы проверить индикатор батарей, дважды щелкните значок  на панели задач.

При подключении компьютера к электросети появляется значок .

Шкала заряда

Путем однократного нажатия или *нажатия и удерживания* кнопки состояния на шкале заряда аккумулятора можно проверить:

- заряд аккумулятора (проверяется путем нажатия и *отпускания* кнопки состояния)
- емкость аккумулятора (проверяется путем нажатия и *удерживания* кнопки состояния)

Время работы аккумулятора в значительной мере определяется количеством циклов зарядки. После нескольких сотен циклов зарядки-разрядки аккумуляторы теряют часть зарядной емкости. Таким образом, индикатор может показывать состояние «заряжен», но при этом зарядная емкость аккумулятора будет меньше номинальной.

Проверка заряда аккумулятора

Для проверки заряда аккумулятора *нажмите и отпустите* кнопку состояния на шкале заряда аккумулятора, чтобы загорелись индикаторы уровня заряда. Каждый индикатор соответствует примерно 20% от полного заряда аккумулятора. Например, если осталось 80% заряда аккумулятора, то горят четыре индикатора. Если не горит ни один индикатор, аккумулятор полностью разряжен.

Проверка емкости аккумулятора

 **ПРИМЕЧАНИЕ.** Проверить емкость аккумулятора можно одним из двух способов: с помощью шкалы заряда аккумулятора, как это описано ниже, и с помощью индикатора аккумулятора в программе Dell QuickSet. Для просмотра информации по программе QuickSet щелкните правой кнопкой мыши значок на панели задач и выберите **Help** (Справка).

Для проверки емкости аккумулятора с помощью шкалы заряда *нажмите и удерживайте* не менее 3 секунд кнопку состояния на шкале заряда аккумулятора. Если ни один индикатор не горит, аккумулятор находится в хорошем состоянии и остается более 80% первоначальной зарядной емкости. Каждый индикатор обозначает инкрементное снижение емкости. Пять горящих индикаторов означают, что осталось менее 60 процентов зарядной емкости, и следует подумать о замене аккумулятора. Дополнительную информацию о времени работы аккумулятора смотрите в разделе «Шкала заряда» в *Руководстве пользователя*.

Предупреждение о низком заряде аккумулятора

 **ВНИМАНИЕ.** Во избежание потери или повреждения данных сохраните свою работу сразу после получения предупреждения о низком заряде аккумулятора. Затем подключите компьютер к электросети или установите второй аккумулятор в отсек для носителей. В случае полной разрядки аккумулятора автоматически запускается спящий режим (режим гибернации).

Всплывающее окно с предупреждением появляется, когда аккумулятор разрядится примерно на 90%. Если установлено два аккумулятора, предупреждение о низком заряде означает, что оба аккумулятора в совокупности разряжены примерно на 90%. Когда заряд аккумулятора становится недопустимо низким, компьютер переходит в спящий режим (режим гибернации).

Настройки предупреждения о разрядке аккумулятора можно изменить в программе QuickSet или в окне **Свойства: Электропитание**. Информацию об открытии программы QuickSet или окна **Свойства: Электропитание** смотрите в разделе «Настройка параметров управления потреблением энергии» в *Руководстве пользователя*.

Зарядка аккумулятора

При подключении компьютера к электросети или во время установки аккумулятора в компьютер, который уже подключен к электросети, выполняется проверка температуры и заряда аккумулятора. При необходимости адаптер переменного тока производит подзарядку аккумулятора и поддерживает его заряд.

 **ПРИМЕЧАНИЕ.** При использовании технологии Dell™ ExpressCharge™ и выключенном компьютере адаптер переменного тока обеспечивает зарядку полностью разряженного аккумулятора до 80% емкости примерно за 1 час, а до 100% емкости – примерно за 2 часа. При включенном компьютере время подзарядки увеличивается. Можно оставлять аккумулятор в компьютере на неограниченное время. Внутренняя схема аккумулятора предотвращает его избыточную зарядку.

Если аккумулятор нагрелся при работе в компьютере или из-за высокой температуры окружающей среды, то при подключении компьютера к электросети подзарядка аккумулятора может не выполняться.

Если индикатор  мигает поочередно зеленым и оранжевым светом, значит, температура аккумулятора слишком высока для начала подзарядки. Отключите компьютер от электросети и дайте компьютеру и аккумулятору охладиться до комнатной температуры. Затем подключите компьютер к электросети для продолжения подзарядки аккумулятора.

Информацию по устранению неполадок аккумулятора смотрите в разделе «Неполадки питания» в *Руководстве пользователя*.

Извлечение аккумулятора

 **ПРЕДУПРЕЖДЕНИЕ.** Использование несовместимого аккумулятора может повысить риск возгорания или взрыва. Заменяйте аккумулятор только на совместимый аккумулятор, приобретенный в торговой сети корпорации Dell. Аккумулятор предназначен для использования в компьютере Dell™. Не устанавливайте в свой компьютер аккумуляторы из других компьютеров.

 **ПРЕДУПРЕЖДЕНИЕ.** Перед выполнением этой процедуры выключите компьютер, отсоедините адаптер переменного тока от электросети и компьютера, отсоедините модем от розетки и компьютера, а также отсоедините от компьютера все другие внешние кабели.

 **ВНИМАНИЕ.** Во избежание возможного повреждения разъемов необходимо отсоединить от компьютера все внешние кабели.

Информацию по замене второго аккумулятора, устанавливаемого в отсек для носителей, смотрите в разделе «Отсек для носителей» в *Руководстве пользователя*.

Порядок извлечения аккумулятора описан ниже.

- 1 Если компьютер подсоединен к стыковочному устройству (подстыкован), расстыкуйте его. Соответствующие инструкции смотрите в документации, прилагаемой к стыковочному устройству.
- 2 Убедитесь, что компьютер выключен.
- 3 Сдвиньте две защелки крышки отсека аккумулятора на нижней панели компьютера, а затем извлеките аккумулятор из отсека.

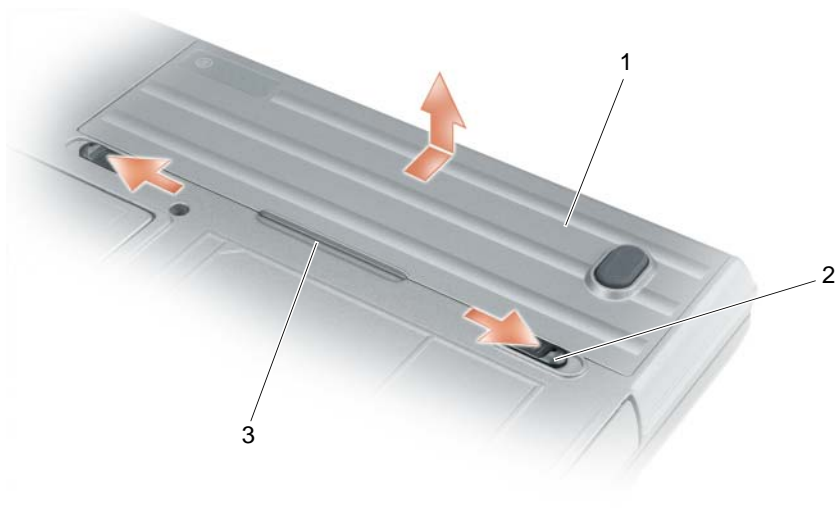

- 1 аккумулятор 2 защелки крышки отсека аккумулятора (2) 3 выступ на аккумуляторе

При повторной установке аккумулятора выполните процедуру извлечения в обратном порядке.

Хранение аккумулятора

Если компьютер не используется в течение длительного времени, следует вынуть аккумулятор. При длительном хранении аккумулятор разряжается. Прежде чем использовать аккумулятор после длительного периода хранения, полностью зарядите аккумулятор (смотрите раздел «Зарядка аккумулятора» на стр. 145).

Поиск и устранение неисправностей

Зависания и неполадки программного обеспечения

⚠ ПРЕДУПРЕЖДЕНИЕ. Перед тем как приступить к выполнению операций данного раздела, выполните указания по технике безопасности, описанные в *Информационном руководстве по продуктам*.

Компьютер не запускается

УБЕДИТЕСЬ, ЧТО АДАПТЕР ПЕРЕМЕННОГО ТОКА НАДЕЖНО ПОДСОЕДИНЕН К КОМПЬЮТЕРУ И ЭЛЕКТРОСЕТИ.

Компьютер не реагирует на действия пользователя

 **ВНИМАНИЕ.** Если не удастся нормально завершить работу операционной системы, может произойти потеря данных.

ВЫКЛЮЧИТЕ КОМПЬЮТЕР — Если компьютер не реагирует на нажатие клавиш на клавиатуре или перемещение мыши, нажмите кнопку питания и не отпускайте ее не менее 8-10 секунд, пока компьютер не выключится. Затем перезагрузите компьютер.

Программа не реагирует на действия пользователя или неоднократно происходит ее аварийное завершение

 **ПРИМЕЧАНИЕ.** Обычно программное обеспечение включает в себя инструкции по установке, находящиеся в прилагаемой документации, или же на гибком диске или компакт-диске.

ЗАВЕРШИТЕ ПРОГРАММУ —

- 1 Одновременно нажмите клавиши <Ctrl><Shift><Esc>.
- 2 Нажмите кнопку **Диспетчер задач**.
- 3 Откройте вкладку **Приложения**.
- 4 Выберите программу, которая перестала реагировать на ваши действия.
- 5 Нажмите кнопку **Снять задачу**.

ПРОЧИТАЙТЕ ДОКУМЕНТАЦИЮ ПО ПРОГРАММЕ — Если необходимо, удалите и переустановите программу.

Программа разработана для более ранних версий операционной системы Microsoft® Windows®

ЗАПУСТИТЕ МАСТЕР СОВМЕСТИМОСТИ ПРОГРАММ — Мастер совместимости программ настраивает программу таким образом, чтобы она работала в среде, имитирующей операционные системы, отличные от Windows XP.

- 1 Нажмите **Пуск**→ **Все программы**→ **Стандартные**→ **Мастер совместимости программ**→ **Далее**.
- 2 Следуйте инструкциям на экране.

Появляется сплошной синий экран

ВЫКЛЮЧИТЕ КОМПЬЮТЕР — Если компьютер не реагирует на нажатие клавиш на клавиатуре или перемещение мыши, нажмите кнопку питания и не отпускайте ее не менее 8-10 секунд, пока компьютер не выключится. Затем перезагрузите компьютер.

Другие неполадки программного обеспечения

ПРОЧИТАЙТЕ ДОКУМЕНТАЦИЮ ПО ПРОГРАММЕ ИЛИ ОБРАТИТЕСЬ К РАЗРАБОТЧИКУ ЗА ИНФОРМАЦИЕЙ ПО УСТРАНЕНИЮ НЕПОЛАДОК —

- Убедитесь, что программа совместима с операционной системой, установленной на компьютере.
- Убедитесь, что компьютер соответствует минимальным требованиям к оборудованию, необходимым для запуска программного обеспечения. Соответствующую информацию смотрите в документации по программе.
- Убедитесь, что программа была правильно установлена и настроена.
- Убедитесь, что драйверы устройств не конфликтуют с программой.
- Если необходимо, удалите и переустановите программу.

СРАЗУ ЖЕ СОЗДАЙТЕ РЕЗЕРВНЫЕ КОПИИ ФАЙЛОВ

ИСПОЛЬЗУЙТЕ АНТИВИРУСНОЕ ПРОГРАММНОЕ ОБЕСПЕЧЕНИЕ ДЛЯ ПРОВЕРКИ ЖЕСТКОГО ДИСКА, ГИБКИХ ДИСКОВ ИЛИ КОМПАКТ-ДИСКОВ

СОХРАНИТЕ И ЗАКРОЙТЕ ВСЕ ОТКРЫТЫЕ ФАЙЛЫ И ПРОГРАММЫ, А ЗАТЕМ ЗАВЕРШИТЕ РАБОТУ КОМПЬЮТЕРА С ПОМОЩЬЮ МЕНЮ «Пуск»

ВЫПОЛНИТЕ СКАНИРОВАНИЕ КОМПЬЮТЕРА ДЛЯ ПОИСКА ШПИОНСКОГО ПРОГРАММНОГО ОБЕСПЕЧЕНИЯ — Если снизилась производительность компьютера, на экране часто появляются окна с рекламой или имеются проблемы подключения к Интернету, то, возможно, компьютер заражен шпионским программным обеспечением. Воспользуйтесь антивирусной программой, в которую входит защита от шпионского программного обеспечения (может потребоваться обновление программы), чтобы выполнить сканирование компьютера и удалить шпионские программы. Для получения дополнительной информации посетите веб-сайт support.dell.com и выполните поиск по ключевому слову *spyware* (шпионские программы).

ЗАПУСТИТЕ ПРОГРАММУ DELL DIAGNOSTICS — Смотрите раздел «Dell Diagnostics» на стр. 149. Если все тесты пройдены успешно, ошибка связана с программным обеспечением.

Dell Diagnostics



ПРЕДУПРЕЖДЕНИЕ. Перед тем как приступить к выполнению операций данного раздела, выполните указания по технике безопасности, описанные в *Информационном руководстве по продуктам*.

Когда использовать программу Dell® Diagnostics

Если при работе на компьютере возникают неполадки, выполните тесты, указанные в разделе «Зависания и неполадки программного обеспечения» (смотрите раздел «Зависания и неполадки программного обеспечения» на стр. 147), и запустите программу Dell Diagnostics, прежде чем обращаться в службу технической поддержки корпорации Dell.

Рекомендуется распечатать эти инструкции перед началом работы.



ВНИМАНИЕ. Программа Dell Diagnostics работает только на компьютерах марки Dell™.



ПРИМЕЧАНИЕ. Диск *Drivers and Utilities* (Драйверы и утилиты) является дополнительным и может не поставляться с компьютером.

Чтобы просмотреть информацию о конфигурации компьютера и убедиться, что устройство, которое вы хотите проверить, отображается в программе настройки системы и является активным, ознакомьтесь с разделом «Программа настройки системы» в *Руководстве пользователя*.

Запустите программу Dell Diagnostics с жесткого диска или диска *Drivers and Utilities* (Драйверы и утилиты).

Запуск программы Dell Diagnostics с жесткого диска

Программа Dell Diagnostics находится в скрытом разделе с диагностической утилитой на жестком диске.

 **ПРИМЕЧАНИЕ.** Если на дисплее компьютера отсутствует изображение, смотрите раздел «Обращение в корпорацию Dell» в *Руководстве пользователя*.

 **ПРИМЕЧАНИЕ.** Если компьютер подсоединен к стыковочному устройству (подстыкован), расстыкните его. Соответствующие инструкции смотрите в документации, прилагаемой к стыковочному устройству.

- 1 Убедитесь, что компьютер подключен к исправной электрической розетке.
- 2 Включите (или перезагрузите) компьютер.
- 3 Запустите программу Dell Diagnostics одним из двух способов, указанных ниже.

 **ПРИМЕЧАНИЕ.** Если вы не успели нажать эту клавишу и появился экран с логотипом операционной системы, дождитесь появления «рабочего стола» Microsoft® Windows®, затем выключите и снова включите компьютер.

– При появлении на экране логотипа DELL™ сразу нажмите клавишу <F12>. Выберите **Diagnostics** (Диагностика) из меню загрузки и нажмите клавишу <Enter>.

 **ПРИМЕЧАНИЕ.** Прежде чем пробовать следующий вариант, необходимо полностью выключить компьютер.

– Нажмите и удерживайте клавишу <Fn>, пока включается питание компьютера.

 **ПРИМЕЧАНИЕ.** Если появится сообщение о том, что раздел с диагностической утилитой не найден, запустите программу Dell Diagnostics с диска *Drivers and Utilities* (Драйверы и утилиты).

Компьютер запускает предзагрузочную проверку системы (PSA) - серию встроенных диагностических тестов для проверки системной платы, клавиатуры, дисплея, памяти, жесткого диска и т.д.

- Во время проверки отвечайте на вопросы, появляющиеся на экране.
- Если во время предзагрузочной проверки системы обнаружен сбой, запишите код ошибки (или коды ошибок) и смотрите раздел «Обращение в корпорацию Dell» в *Руководстве пользователя*.

Если предзагрузочная проверка системы выполнена успешно, появится сообщение: «Booting Dell Diagnostic Utility Partition. Press any key to continue (Загрузка раздела с утилитой Dell Diagnostics. Нажмите любую клавишу для продолжения).»

- 4 Нажмите любую клавишу, чтобы запустить программу Dell Diagnostics из раздела с диагностической утилитой на жестком диске.

Запуск программы Dell Diagnostics с диска Drivers and Utilities (Драйверы и утилиты)

- 1 Вставьте диск *Drivers and Utilities* (Драйверы и утилиты).
- 2 Выключите и перезагрузите компьютер.

При появлении на экране логотипа DELL сразу нажмите клавишу <F12>.



ПРИМЕЧАНИЕ. Если вы не успели нажать эту клавишу и появился экран с логотипом операционной системы, дождитесь появления «рабочего стола» Microsoft® Windows®, затем выключите и снова включите компьютер.



ПРИМЕЧАНИЕ. Ниже описан порядок изменения последовательности загрузки только на один раз. При следующем запуске компьютер пытается загрузиться с устройств, указанных в программе настройки системы, в порядке их перечисления.

- 3 При появлении списка загрузочных устройств выделите **CD/DVD/CD-RW** и нажмите клавишу <Enter>.
- 4 Выберите из появившегося меню пункт **Boot from CD-ROM** (Загрузить с диска CD-ROM) и нажмите клавишу <Enter>.
- 5 Введите 1, чтобы запустить меню компакт-диска, и нажмите для продолжения клавишу <Enter>.
- 6 В нумерованном списке выберите **Run the 32 Bit Dell Diagnostics** (Запустить 32-разрядную программу Dell Diagnostics). Если в списке указаны несколько версий, выберите версию, соответствующую вашему компьютеру.
- 7 При появлении экрана **Main Menu** (Главное меню) программы Dell Diagnostics выберите тест, который вы хотите выполнить.

Главное меню программы Dell Diagnostics

- 1 После загрузки программы Dell Diagnostics и появления экрана **Main Menu** (Главное меню) щелкните кнопку желаемого пункта меню.



ПРИМЕЧАНИЕ. Рекомендуется выбрать **Test System** (Тестирование системы), чтобы выполнить полную проверку компьютера.

Пункт меню	Функция
Test Memory (Тестирование памяти)	Выполнение отдельной проверки памяти
Test System (Тестирование системы)	Выполнение диагностики системы
Exit (Выход)	Выход из программы диагностики

- 2 После выбора из основного меню пункта **Test System** (Тестирование системы) появляется следующее меню.



ПРИМЕЧАНИЕ. Рекомендуется выбрать из приведенного ниже меню пункт **Extended Test** (Расширенный тест), чтобы выполнить более тщательную проверку устройств в компьютере.

Пункт меню	Функция
Express Test (Экспресс-тест)	Быстрое тестирование устройств в системе. Обычно занимает 10-20 минут.
Extended Test (Расширенный тест)	Тщательная проверка устройств в системе. Обычно занимает не менее часа.
Custom Test (Настраиваемый тест)	Используется для тестирования конкретного устройства или настройки параметров выполняемых тестов.
Symptom Tree (Дерево симптомов)	Этот вариант позволяет выбрать тесты в зависимости от признаков возникшей неполадки. При этом выводится список наиболее распространенных признаков.

- 3 Если во время теста возникнет проблема, появится сообщение с кодом ошибки и описанием проблемы. Запишите код ошибки и описание проблемы и смотрите раздел «Обращение в корпорацию Dell» в *Руководстве пользователя*.



ПРИМЕЧАНИЕ. Метка производителя компьютера отображается в верхней части экрана каждого теста. При обращении в корпорацию Dell сотрудники службы технической поддержки попросят сообщить метку производителя.

- 4 Если запущен тест из меню **Custom Test** (Настраиваемый тест) или **Symptom Tree** (Дерево симптомов), подробную информацию можно получить на соответствующих вкладках, описание которых приведено в следующей таблице.

Вкладка	Функция
Results (Результаты)	Результаты теста и выявленные ошибки.
Errors (Ошибки)	Выявленные ошибки, их коды и описание проблемы.
Help (Справка)	Описание теста и возможные требования для его запуска.
Configuration (Конфигурация)	<p>Описание аппаратной конфигурации выбранного устройства.</p> <p>В программу Dell Diagnostics поступает информация о конфигурации всех устройств из программы настройки системы, памяти и различных внутренних тестов, а затем эта информация отображается в списке устройств в левой части экрана. В списке устройств могут отсутствовать имена некоторых компонентов компьютера или подключенных к нему устройств.</p>
Parameters (Параметры)	Настройка теста путем изменения его параметров.

- 5** После завершения тестов закройте экран с тестами, чтобы вернуться к экрану **Main Menu** (Главное меню). Чтобы выйти из программы Dell Diagnostics и перезагрузить компьютер, закройте экран **Main Menu** (Главное меню).
- 6** Извлеките диск *Drivers and Utilities* (Драйверы и утилиты) (если это применимо).

Указатель

А

- аккумулятор
 - извлечение, 146
 - индикатор батарей, 144
 - подзарядка, 145
 - проверка заряда, 144
 - работа, 142
 - хранение, 147
 - шкала заряда, 144
- антивирусное программное обеспечение, 149

В

- веб-сайт поддержки, 135
- виды системы
 - сзади, 141
 - слева, 140
 - снизу, 141-142
 - спереди, 139
 - справа, 140

Д

- диагностика
 - Dell, 149
- диск
 - Drivers and Utilities (Драйверы и утилиты), 133
 - операционная система, 137

- диск Drivers and Utilities (Драйверы и утилиты)
 - Dell Diagnostics, 149

- документация
 - гарантийные обязательства, 134
 - Информационное руководство по продуктам, 134
 - лицензионное соглашение конечного пользователя, 134
 - Руководство пользователя, 134
 - соответствие стандартам, 134
 - техника безопасности, 134
 - электронная, 135
 - эргономика, 134

И

- Информационное руководство по продуктам, 134
- инструкции по технике безопасности, 134
- информация по гарантийным обязательствам, 134
- информация по эргономике, 134

К

- компьютер
 - не реагирует на действия пользователя, 148
 - снижение производительности, 149
 - фатальный сбой, 148
- компакт-диск
 - Drivers and Utilities (Драйверы и утилиты), 133
 - операционная система, 137

Л

- лицензионное соглашение конечного пользователя, 134

М

- мастера
 - мастер совместимости программ, 148
- метка производителя, 134

Н

неполадки

Dell Diagnostics, 149

аварийное завершение
программы, 148

зависания, 147

компьютер не запускается, 148

компьютер не реагирует на
действия
пользователя, 148

программы и совместимость
с Windows, 148

программа не реагирует на
действия пользователя, 148

программное
обеспечение, 147-149

синий экран, 148

снижение производительности
компьютера, 149

фатальный сбой
компьютера, 148

шпионское программное
обеспечение, 149

О

оборудование

Dell Diagnostics, 149

операционная система

диск, 137

переустановка, 137

П

поиск и устранение
неисправностей

Dell Diagnostics, 149

зависания и неполадки
программного
обеспечения, 147

Центр справки
и поддержки, 136

программное обеспечение
неполадки, 148-149

Р

Руководство

пользователя, 134

С

сайт поддержки корпорации
Dell, 135

сведения о соответствии
стандартам, 134

справка по программе
QuickSet, 136

Ф

файл справки

Центр справки и поддержки
Windows, 136

Ц

Центр справки и поддержки, 136

Ш

шпионское программное
обеспечение, 149

Э

этикетки

Microsoft Windows, 134

метка производителя, 134

D

Dell Diagnostics

запуск с диска Drivers and
Utilities (Драйверы
и утилиты), 151

запуск с жесткого диска, 150

общие сведения, 149

DVD

Drivers and Utilities (Драйверы
и утилиты), 133

W

Windows XP

мастер совместимости
программ, 148

переустановка, 137

Центр справки
и поддержки, 136

ק

קובץ עזרה
מרכז העזרה והתמיכה של
Windows, 163

ת

תצוגות מערכת
גב, 167
חזית, 165
צד ימין, 166
צד שמאל, 166
תחתית, 167
תקליטור
Drivers and Utilities (מנהלי
התקנים ותוכניות שירות), 161
מערכת הפעלה, 163

תג שירות, 162
תוויות
Microsoft Windows, 162
תג שירות, 162
תוכנה
בעיות, 172
תוכנית האבחון של Dell
אודות, 173
הפעלה מהכונן הקשיח, 173
הפעלה מהמדיה Drivers and
Utilities, 174
תוכנת אנטי וירוס, 173
תוכנת ריגול, 173
תיעוד
אהריות, 161
ארגונומיה, 161
בטיחות, 161
הסכם רישיון למשתמש קצה, 161
מדריך למשתמש, 161
מדריך מידע מוצר, 161
מקוון, 162
תקינה, 161

אינדקס

- D**
- DVD
- Drivers and Utilities
(מנהלי התקנים ותוכניות שירות), 161
- W**
- Windows XP
התקנה מחדש, 163
מרכז העזרה והתמיכה, 163
Program Compatibility Wizard
(אשף תאימות תוכניות), 172
- א**
- אבחון
Dell, 173
- אשפים
Program Compatibility Wizard
(אשף תאימות תוכניות), 172
- אתר Dell Support, 162
- אתר תמיכה, 162
- ב**
- ביצועי מחשב איטיים, 173
מחשב אינו עולה, 172
מחשב מפסיק להגיב, 172
מסך כחול, 172
נעילות, 172
- מחשב
ביצועים איטיים, 173
מפסיק להגיב, 172
קריסות, 172
- מידע אודות אחריות, 161
מידע ארגונומי, 161
מידע תקינה, 161
- מערכת הפעלה
התקנה מחדש, 163
מדיה, 163
- מרכז העזרה והתמיכה, 163
- ה**
- הוראות בטיחות, 161
- המדיה Drivers and Utilities
(מנהלי התקנים ותוכניות שירות)
תוכנית האבחון של Dell, 173
- הסכם רישיון למשתמש קצה, 161
- ח**
- חומרה
תוכנית האבחון של Dell, 173
- מ**
- מדיה
Drivers and Utilities (מנהלי התקנים ותוכניות שירות), 161
מערכת הפעלה, 163
מדריך למשתמש, 161
מדריך מידע מוצר, 161
- ע**
- עזרה של QuickSet, 163
- פ**
- פתרון בעיות
מרכז העזרה והתמיכה, 163
נעילות ובעיות תוכנה, 172
תוכנית האבחון של Dell, 173
- ק**
- קריסות מחשב, 172
קריסת תוכניות, 172
תאימות תוכניות ו-Windows, 172
תוכנה, 172-173
תוכנית האבחון של Dell, 173
תוכנית מפסיקה להגיב, 172
תוכנת ריגול, 173

4 אם אתה מבצע בדיקה מהאפשרות **Symptom Tree** או **Custom Test**, לחץ על הכרטיסייה המתאימה המתוארת בטבלה הבאה לקבלת מידע נוסף.

כרטיסייה	פעולה
Results (תוצאות)	הצגת תוצאות הבדיקה ומצבי שגיאה שבהם נתקלה המערכת.
Errors (שגיאות)	הצגת מצבי שגיאה שבהם נתקלה המערכת, קודי שגיאה ותיאורי הבעיות.
Help (עזרה)	תיאור הבדיקה ולעיתים גם את ציון הדרישות לביצוע הבדיקה.
Configuration (הגדרת תצורה)	הצגת הגדרת התצורה של המערכת עבור ההתקן שנבחר. תוכנית האבחון של Dell מקבלת את מידע התצורה עבור כל ההתקנים מהגדרת המערכת, מהזיכרון וממספר בדיקות פנימיות, ומציגה את המידע ברשימת ההתקנים בחלונות השמאלית במסך. ייתכן שברשימת ההתקנים לא יוצגו שמותיהם של כל הרכיבים המותקנים במחשב או של כל ההתקנים המחוברים למחשב.
Parameters (פרמטרים)	בכרטיסייה זו ניתן להתאים אישית את הבדיקה על-ידי שינוי הגדרות הבדיקה.

5 עם סיום הבדיקות, סגור את מסך הבדיקה כדי לחזור אל המסך **Main Menu** (תפריט ראשי). ליציאה מ-Dell Diagnostics (תוכנית האבחון של Dell) והפעלה מחדש של המחשב, סגור את המסך **Main Menu** (תפריט ראשי).

6 הסר את המדיה *Drivers and Utilities* של Dell (אם מתאים).

אפשרות	פעולה
Test Memory (בדיקת זיכרון)	הפעל את הבדיקה העצמאית של הזיכרון
Test System (בדיקת מערכת)	הפעל את אבחון המערכת
Exit (יציאה)	יציאה מתוכנית האבחון



2 לאחר שבהצגת באפשרות **Test System** מתוך התפריט הראשי, מוצג התפריט הבא:

 **הערה:** מומלץ שתבחר באפשרות **Extended Test** מתוך התפריט הבא כדי להריץ בדיקה מקיפה יותר של ההתקנים במחשב.



אפשרות	פעולה
Express Test (בדיקה מהירה)	ביצוע בדיקה מהירה של ההתקנים במערכת. בדיקה זו אורכת בדרך כלל בין 10 ל-20 דקות.
Extended Test (בדיקה מורחבת)	ביצוע בדיקה יסודית של ההתקנים במערכת. בדיקה זו עשויה לארוך שעה או יותר.
Custom Test (בדיקה מותאמת אישית)	השתמש באפשרות זו כדי לבדוק התקן מסוים או להתאים אישית את הבדיקות שיבוצעו.
Symptom Tree (עץ תסמינים)	אפשרות זו מאפשרת לבחור בדיקות בהתאם לתסמין של הבעיה שבה נתקלת. האפשרות מפרטת את התסמינים הנפוצים ביותר.

3 אם המערכת נתקלת בבעיה במהלך בדיקה, מופיעה הודעה עם קוד השגיאה ותיאור הבעיה. רשום את קוד השגיאה ואת תיאור הבעיה ועיין ב"פנייה אל Dell" במדריך למשתמש.

 **הערה:** תג השירות של המחשב מוצג בחלק העליון של כל מסך בדיקה. אם תפנה אל Dell, בתמיכה הטכנית יבקשו ממך את תג השירות.

-  **הערה:** אם אתה ממתין זמן רב מדי והלוגו של מערכת ההפעלה מופיע, המשך להמתין עד אשר יופיע שולחן העבודה של Microsoft® Windows®, ולאחר מכן כבה את המחשב ונסה שנית.
- כאשר מופיע הלוגו DELL™ הקש מייד על <F12>. בחר **Diagnostics** (אבחון) מתפריט האתחול והקש <Enter>.
-  **הערה:** לפני שתנסה את האפשרות הבאה, יש לכבות את המחשב לחלוטין.
- בעת הפעלת המחשב, החזק את המקש <Fn> לחוץ.
-  **הערה:** אם מוצגת הודעה שהמחיצה של תוכנית האבחון לא נמצאה, הפעל את תוכנית האבחון של Dell מהמדיה *Drivers and Utilities* (מנהלי התקנים ותוכניות שירות).
- המחשב מפעיל את Pre-boot System Assessment (PSA) - תוכנית לבדיקת המערכת לפני האתחול - סדרה של בדיקות ראשוניות של לוח המערכת, המקלדת, הצג, זיכרון, הדיסק הקשיח וכד'.
- במהלך הבדיקה, ענה על השאלות שמופיעות על המסך.
- אם מזהות תקלות במהלך ה- Pre-boot System Assessment, לפני שתמשיך בתוכנית האבחון של Dell רשום את קודי השגיאה וראה "פנייה אל Dell" במדריך למשתמש.
- אם בדיקת ה- Pre-boot System Assessment מסתיימת בהצלחה, תוצג ההודעה הבאה: "Boot Dell Diagnostic Utility Partition. Press any key to continue." (מאתחל את מחיצת תוכנית האבחון של Dell). הקש על מקש כלשהו כדי להמשיך).
- 4 הקש על מקש כלשהו כדי להפעיל את תוכנית האבחון של Dell ממחיצת תוכנית האבחון בדיסק הקשיח.

הפעלת תוכנית האבחון של Dell מהמדיה Drivers and Utilities (מנהלי התקנים ותוכניות שירות)

- 1 הכנס את המדיה *Drivers and Utilities*.
- 2 כבה והפעל מחדש את המחשב.
- כאשר מופיע הלוגו DELL הקש מייד על <F12>.
-  **הערה:** אם אתה ממתין זמן רב מדי והלוגו של מערכת ההפעלה מופיע, המשך להמתין עד אשר יופיע שולחן העבודה של Microsoft® Windows®, ולאחר מכן כבה את המחשב ונסה שנית.
-  **הערה:** השלבים הבאים משנים את רצף האתחול באופן חד פעמי בלבד. בהפעלה הבאה, המחשב יאתחל בהתאם להתקנים שצוינו בתוכנית הגדרת המערכת.
- 3 כאשר רשימת ההתקנים של האתחול מופיעה, בחר **CD/DVD/CD-RW** והקש <Enter>.
- 4 בתפריט שמופיע, בחר באפשרות **Boot from CD-ROM** (אתחול מכונן תקליטורים) והקש <Enter>.
- 5 הקש 1 כדי להפעיל את תפריט התקליטור והקש <Enter> כדי להמשיך.
- 6 בחר **Run the 32 Bit Dell Diagnostics** מהרשימה הממוספרת. אם רשומות מספר גרסאות, בחר את הגרסה המתאימה למחשב שברשותך.
- 7 כשהמסך **Main Menu** (תפריט ראשי) של תוכנית האבחון של Dell מופיע, בחר את הבדיקה שברצונך להפעיל.

תפריט ראשי של תוכנית האבחון של Dell

- 1 לאחר שתוכנית האבחון של Dell נטענת והמסך **Main Menu** (תפריט ראשי) מופיע, לחץ על הלחצן של האפשרות הרצויה.
-  **הערה:** מומלץ לבחור **Test System** כדי להריץ בדיקה מלאה של המחשב.

בעיות תוכנה אחרות

עיין בתיעוד התוכנה או פנה ליצרן התוכנה לקבלת מידע בנוגע לפתרון בעיות —

- ודא שהתוכנית תואמת למערכת ההפעלה המותקנת במחשב.
- ודא שהמחשב עונה על דרישות החומרה המינימליות הדרושות להפעלת התוכנה. לקבלת מידע, עיין בתיעוד התוכנה.
- ודא שהתוכנה הותקנה והוגדרה כהלכה.
- ודא שמנהלי ההתקנים אינם מתנגשים עם התוכנית.
- במידת הצורך, הסר ולאחר מכן התקן מחדש את התוכנית.

גבה את הקבצים שלך מיד

השתמש בתוכנית לסריקת וירוסים כדי לבדוק את הדיסק הקשיח, התקליטונים או התקליטורים.

שמור וסגור את כל הקבצים הפתוחים, צא מכל התוכניות הפתוחות וכבה את המחשב דרך התפריט התחל

סרוק את המחשב לחיפוש תוכנות ריגול — אם ביצועי המחשב איטיים, פרסומות מוקפצות מופיעות לעתים קרובות, או שיש בעיות בהתחברות לאינטרנט, ייתכן שהמחשב נגוע בתוכנת ריגול. השתמש בתוכנת אנטי-וירוס הכוללת הגנה מפני תוכנות ריגול (ייתכן שיהיה עליך לשדרג את התוכנה שלך) כדי לסרוק את המחשב ולהסיר תוכנות ריגול. לקבלת מידע נוסף, בקר באתר support.dell.com והפש את מילת המפתח *spyware* (תוכנת ריגול).

הפעל את תוכנית האבחון של DELL — ראה "תוכנית האבחון של Dell" בעמוד 173. במידה וכל הבדיקות עוברות בהצלחה, מצב השגיאה קשור לבעיה בתוכנה.

תוכנית האבחון של Dell

⚠ זירות: לפני שתתחיל לבצע הליך כלשהו בסעיף זה, בצע את הוראות הבטיחות במדריך מידע המוצר.

מתי להשתמש בתוכנית האבחון של Dell®

אם נתקלת בבעיה במחשב, בצע את הבדיקות שבסעיף "נעילות ובעיות תוכנה" (ראה "נעילות ובעיות תוכנה" בעמוד 172) והפעל את תוכנית האבחון של Dell, לפני שתפנה אל Dell בבקשה לסיוע טכני.

⬅ שים לב: תוכנית האבחון של Dell פועלת רק במחשבי Dell™.

📎 הערה: המדיה *Drivers and Utilities* היא אופציונלית ועשויה שלא להיות מצורפת למחשב שברשותך.

ראה "תוכנית הגדרת המערכת" במדריך למשתמש כדי לעיין במידע התצורה של המחשב וודא שההתקן שברצונך לבדוק מוצג בהגדרות המערכת ופעיל.

הפעל את תוכנית האבחון של Dell מהכונן הקשיח או מהמדיה *Drivers and Utilities* (מנהלי התקנים ותוכניות שירות).

הפעלת תוכנית האבחון של Dell מהכונן הקשיח

תוכנית האבחון של Dell ממוקמת במחיצה נסתרת בכונן הקשיח המיועדת לתוכנית השירות.

📎 הערה: אם המחשב אינו מציג תמונת מסך, עיין בסעיף "פנייה אל Dell" במדריך למשתמש.

📎 הערה: אם המחשב מחובר להתקן עגינה (מעוגן), נתק אותו מהתקן העגינה. לקבלת הוראות, עיין בתיעוד המצורף להתקן העגינה.

1 ודא שהמחשב מחובר לשקע חשמל שהוא בדוק וידוע כתקין.

2 הפעל (או הפעל מחדש) את המחשב.

3 הפעל את תוכנית האבחון של Dell באחת משתי הדרכים הבאות:

אחסון סוללה

בעת אחסון המחשב לזמן ממושך, הוצא את הסוללה. הסוללה מתרוקנת בעת אחסון ממושך. לאחר אחסון ממושך, טען את הסוללה לגמרי (ראה "טעינת הסוללה" בעמוד 170) לפני השימוש בה.

פתרון בעיות

נעילות ובעיות תוכנה

 **זהירות:** לפני שתתחיל לבצע הליך כלשהו בסעיף זה, בצע את הוראות הבטיחות במדריך מידע המוצר.

המחשב אינו עולה

ודא שמתאם זרם החילופין מחובר היטב למחשב ולשקע החשמל.

המחשב מפסיק להגיב

 **שים לב:** אתה עלול לאבד נתונים במידה ואינך מצליח לבצע כיבוי של מערכת ההפעלה.

כבה את המחשב — אם אינך מצליח לקבל תגובה בלחיצה על מקש במקלדת או בהזזה של העכבר, לחץ לחיצה ארוכה על לחצן ההפעלה למשך 8 עד 10 שניות לפחות, עד לכיבוי המחשב. לאחר מכן, הפעל מחדש את המחשב.

תוכנית מפסיקה להגיב או קורסת שוב ושוב

 **הערה:** תוכנות כוללות בדרך כלל הוראות התקנה בתיעוד או בתקליטון או תקליטור המצורפים אליהן.

סיים את פעולת התוכנית

1 לחץ בו-זמנית על <Ctrl><Shift><Esc>.

2 לחץ על **מנהל המשימות**.

3 לחץ על Applications (יישומים).

4 לחץ על התוכנית שאינה מגיבה.

5 לחץ על **סיים משימה**.

עיון בתיעוד התוכנה — במידת הצורך, הסר ולאחר מכן התקן מחדש את התוכנית.

תוכנית מיועדת לגרסה קודמת של מערכת ההפעלה Microsoft® Windows® operating system

הפעל את אשף תאימות תוכניות — ה- Program Compatibility Wizard (אשף תאימות התוכניות) מגדיר את התצורה של תוכנית כך שתופעל בסביבה דומה לסביבות שאינן של מערכת ההפעלה Windows XP.

1 לחץ על **התחל** ← **כל התוכניות** ← **עזרים** ← Program Compatibility Wizard (אשף תאימות תוכניות) ← **הבא**.

2 בצע את ההוראות המופיעות על המסך.

מופיע מסך בצבע כחול מלא

כבה את המחשב — אם אינך מצליח לקבל תגובה בלחיצה על מקש במקלדת או בהזזה של העכבר, לחץ לחיצה ארוכה על לחצן ההפעלה למשך 8 עד 10 שניות לפחות, עד לכיבוי המחשב. לאחר מכן, הפעל מחדש את המחשב.

אם הסוללה חמה עקב שימוש במחשב או שהייה בסביבה חמה, הסוללה עשויה שלא להיטען בעת חיבור המחשב לשקע חשמל. במידה והסוללה חמה מכדי להיטען, תהבהב הנורית  בירוק ובכתום לחילופין. נתק את המחשב משקע החשמל והנח למחשב ולסוללה להתקרר לטמפרטורת החדר. לאחר מכן, חבר את המחשב לשקע חשמל כדי להמשיך בטעינת הסוללה. לקבלת מידע אודות פתרון בעיות סוללה, עיין בסעיף "בעיות חשמל" במדריך למשתמש.

הוצאת הסוללה

זהירות: שימוש בסוללה לא תואמת עלול לגרום לשריפה או להתפוצצות. החלף את הסוללה רק בסוללה תואמת שנרכשה מ-Dell. הסוללה מתוכננת לעבודה עם מחשב Dell™ שברשותך. אל תשתמש בסוללה ממחשבים אחרים במחשב שברשותך. 

זהירות: לפני ביצוע הליכים אלה, כבה את המחשב, נתק את מתאם זרם החילופין משקע החשמל ומהמחשב, נתק את המודם מהשקע בקיר ומהמחשב, ונתק את כל הכבלים החיצוניים האחרים מהמחשב, אם ישנם כאלה. 

שים לב: עליך להסיר את כל הכבלים החיצוניים מהמחשב כדי למנוע נזק אפשרי למחברים. 

למידע אודות החלפת הסוללה השנייה, הממוקמת בתא המדיה, ראה "תא המדיה" במדריך למשתמש.

כדי להסיר את הסוללה:

- 1 אם המחשב מחובר להתקן עגינה (מעוגן), נתק אותו מהתקן העגינה. לקבלת הוראות, עיין בתיעוד המצורף להתקן העגינה.
- 2 ודא שהמחשב כבוי.
- 3 הסט את שני תפסי תא הסוללה בתחתית המחשב ולאחר מכן הוצא את הסוללה מהתא.

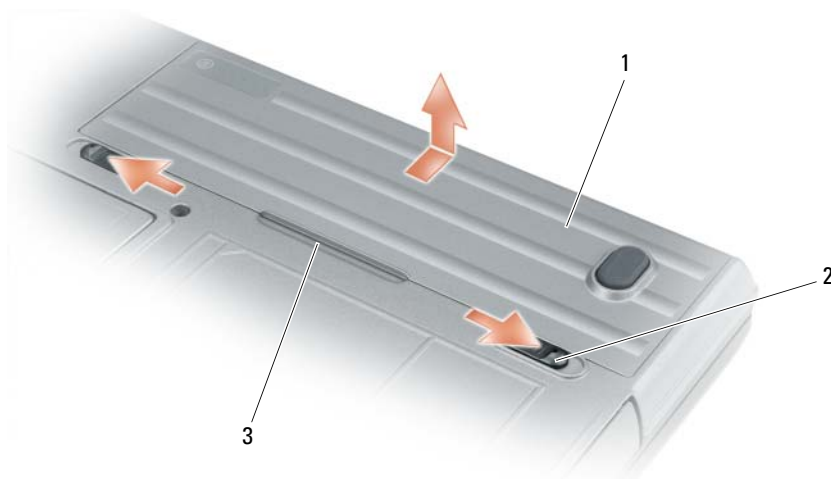

1 סוללה 2 תפסי שחרור תא סוללה (2) 3 לשונית סוללה

כדי להחזיר את הסוללה, בצע את תהליך ההסקה בסדר הפוך.

מד טעינה

על ידי לחיצה אחת או לחיצה והחזקה של לחצן המצב במד הטעינה על הסוללה, ניתן לבדוק את:

- טעינת הסוללה (על ידי לחיצה ושחרור לחצן המצב)
- בריאות הסוללה (על ידי לחיצה והחזקה של לחצן המצב)

משך הפעולה של הסוללה תלוי במידה ניכרת במספר הטעינות שהיא עברה. לאחר מאות מחזורים של טעינה ופריקה, סוללות מאבדות חלק מקיבולת הטעינה—או בריאות הסוללה. כלומר, הסוללה עשויה להציג מצב של "טעינה" ועם זאת להיות בעלת קיבולת טעינה (בריאות) מופחתת.

בדוק את רמת הטעינה של הסוללה

לבדיקת רמת הטעינה של הסוללה, לחץ ושחרר את לחצן המצב במד טעינת הסוללה כדי להדליק את נוריות רמת הטעינה. כל אחת מהנוריות מייצגת כ-20 אחוזים מכלל טעינת הסוללה. לדוגמה, אם בסוללה נותרו 80 אחוזים מהמטען, ארבע מהנוריות ידלקו. אם אף נורית אינה דולקת, הסוללה אינה טעונה.

בדוק את בריאות הסוללה

 **הערה:** ניתן לבדוק את בריאות הסוללה באחת משתי דרכים: על ידי שימוש במד טעינת הסוללה על הסוללה כפי שמתואר להלן ועל ידי שימוש במד הסוללה ב-Dell QuickSet. למידע אודות QuickSet, לחץ לחיצה ימנית על הסמל בשורת המשימות ולאחר מכן לחץ על עזרה.

כדי לבדוק את בריאות הסוללה באמצעות מד טעינת הסוללה, לחץ והחזק את לחצן המצב על מד טעינת הסוללה במשך 3 שניות לפחות. אם לא מופיעות נוריות, הסוללה במצב טוב ונותרו יותר מ-80 אחוזים מקיבולת הטעינה המקורית. כל נורית מייצגת ירידה של מספר אחוזים. אם נדלקות חמש נוריות, נותרו פחות מ-60 אחוזים מקיבולת הטעינה ועליך לשקול להחליף את הסוללה. לקבלת מידע נוסף אודות משך הפעולה של הסוללה, עיין בסעיף "מד טעינה" במדריך למשתמש.

אזהרת סוללה חלשה

 **שים לב:** כדי למנוע אובדן נתונים או השחתת נתונים, שמור את עבודתך מיד עם הופעת אזהרת סוללה חלשה. לאחר מכן חבר את המחשב לשקע חשמל, או התקן סוללה שנייה בתא המדיה. אם הסוללה מתרוקנת לגמרי, מצב שינה מתחיל באופן אוטומטי.

חלון מוקפץ מציג אזהרה לאחר התרוקנות כ-90 אחוז מטעינת הסוללה. אם מותקנת שתי סוללות, אזהרת הסוללה הנמוכה פירושה שהטעינה המשולבת של שתי הסוללות ירדה מתחת ל-90 אחוז. המחשב נכנס למצב שינה כאשר טעינת הסוללה נמוכה בצורה קריטית.

באפשרותך לשנות את ההגדרות של התראות הסוללה ב-QuickSet או בחלון **אפשרויות צריכת חשמל**. ראה "הגדרת תצורה של ניהול צריכת החשמל" במדריך למשתמש למידע אודות גישה אל QuickSet או אל חלון **אפשרויות צריכת חשמל**.

טעינת הסוללה

בעת חיבור המחשב לשקע חשמל או התקנת סוללה כאשר המחשב מחובר לשקע חשמל, המחשב בודק את רמת הטעינה ואת הטמפרטורה של הסוללה. במקרה הצורך, מתאם זרם החילופין טוען את הסוללה ושומר על הסוללה טעונה.

 **הערה:** עם Dell™ ExpressCharge™, כאשר המחשב כבוי, מתאם זרם החילופין טוען סוללה ריקה לגמרי עד לטעינה של כ-80 אחוז בתוך כשעה ועד לטעינה מלאה בתוך כשעתיים. זמן הטעינה ארוך יותר כאשר המחשב מופעל. באפשרותך להשאיר את הסוללה במחשב ככל שתחפוץ. המעגלים החשמליים הפנימיים של הסוללה מונעים טעינת יתר.

משך הפעולה של הסוללה משתנה בהתאם לתנאי ההפעלה. באפשרותך להתקין סוללה שנייה אופציונלית בתא המדיה, כדי להאריך בצורה משמעותית את משך הפעולה.

הערה: משך הפעולה של הסוללה (הזמן שסוללה יכולה להחזיק טעינה) יורד במשך הזמן. בהתאם לתדירות השימוש בסוללה ולתנאים שבהם היא פועלת, ייתכן שתצטרך לרכוש סוללה חדשה במהלך חיי המחשב שברשותך.

הערה: מומלץ לחבר את המחשב לשקע חשמל בעת כתיבה לתקליטור או ל-DVD.

משך הפעולה יורד במידה משמעותית בעת ביצוע פעולות מסוימות, וביניהן:

- שימוש בכוננים אופטיים.
- שימוש בהתקני תקשורת אלחוטית, כרטיסי PC, כרטיסי ExpressCard, כרטיסי זיכרון מדיה או התקני USB.
- שימוש בהגדרות תצוגה בהירות מאוד, שומרי מסך תלת-ממדיים, או תוכניות אחרות הצורכות חשמל רב כגון יישומים מורכבים של גרפיקה תלת-ממדית.
- הפעלת המחשב במצב ביצועים מרביים. ראה "הגדרת תצורה של ניהול צריכת החשמל" במדריך למשתמש למידע אודות גישה אל מאפייני אפשרויות צריכת חשמל של Windows או QuickSet, שבהם ניתן להשתמש להגדרת אפשרויות צריכת חשמל.

באפשרותך לבדוק את טעינת הסוללה (ראה "בדיקת רמת הטעינה של הסוללה" בעמוד 169) לפני התקנת הסוללה במחשב. באפשרותך גם להגדיר את אפשרויות ניהול צריכת החשמל כדי לקבל התראה כאשר טעינת הסוללה נמוכה.

⚠ זירות: שימוש בסוללה לא תואמת עלול לגרום לשריפה או להתפוצצות. החלף את הסוללה רק בסוללה תואמת שנרכשה מ-Dell. הסוללה מתוכננת לעבודה עם מחשב Dell שברשותך. אל תשתמש בסוללה ממחשבים אחרים במחשב שברשותך.

⚠ זירות: אל תשליך סוללות לאשפה הביתית. כאשר הסוללה אינה נטענת עוד, פנה אל הרשות המקומית לפינוי אשפה לקבלת ייעוץ אודות סילוק סוללות ליתיום-יון. ראה, "סילוק סוללות" במדריך מידע המוצר.

⚠ זירות: שימוש לא הולם בסוללה עלול להגביר את הסכנה של שריפה או כויה כימית. אין לנקב, לשרוף, לפרק, או לחשוף את הסוללה לטמפרטורות גבוהות מ-65°C (149°F). הרחק את הסוללה מהישג ידם של ילדים. יש לטפל בזהירות בסוללות שניזוקו או שדולפות. סוללות פגומות עשויות לדלוף ולגרום לפציעות או לנזק בצידוד.

בדיקת רמת הטעינה של הסוללה

מד הסוללה Dell QuickSet, חלון מד צריכת חשמל של Microsoft Windows וסמל , מד טעינת הסוללה ומד הבריאות, ואזהרת הסוללה החלשה, מספקים מידע אודות טעינת הסוללה.

מד הסוללה Dell™ QuickSet

אם מותקן Dell QuickSet, הקש <Fn><F3> כדי להציג את מד הסוללה QuickSet. חלון Battery Meter (מד סוללה) מציג את מצב הסוללה, בריאותה, רמת טעינתה וזמן השלמת הטעינה של הסוללה שבמחשב.

לקבלת מידע נוסף אודות QuickSet, לחץ לחיצה ימנית על הסמל QuickSet בשורת המשימות ולאחר מכן לחץ על **עזרה**.

Microsoft® Windows® Power Meter

מד צריכת החשמל של Windows מציין את יתרת הטעינה בסוללה. כדי לבדוק את מד צריכת החשמל, לחץ פעמיים על הסמל  בסרגל המשימות.

אם המחשב מחובר לשקע חשמל, מופיע סמל .

מבט מלמטה



1	מכסה מודול זיכרון	2	מד טעינת סוללה/מד בריאות	3	סוללה
4	תפסי שחרור תא סוללה (2)	5	מחבר התקן עגינה	6	פתחי אוורור
7	כונן קשיח				

שימוש בסוללה

ביצועי הסוללה

הערה: לקבלת מידע אודות האחריות של Dell עבור המחשב, עיין במדריך מידע המוצר או במסמך האחריות הנפרד המצורף למחשב.

לקבלת ביצועי מחשב מיטביים וכדי לסייע בשמירת הגדרות BIOS, הפעל את מחשב Dell™ הנייד שברשותך כאשר הסוללה הראשית מותקנת תמיד. סוללה אחת מצורפת כציוד סטנדרטי בתא הסוללות.

הערה: מאחר שייתכן כי הסוללה אינה טעונה במלואה, השתמש במתאם זרם החילופין לחיבור המחשב החדש לשקע חשמל בפעם הראשונה שאתה משתמש במחשב. לקבלת התוצאות הטובות ביותר, הפעל את המחשב עם מתאם זרם החילופין עד לטעינה מלאה של הסוללה. כדי להציג את מצב טעינת הסוללה, בדוק את 'מד צריכת החשמל' תחת 'אפשרויות צריכת חשמל' (ראה "גישה למאפייני אפשרויות צריכת חשמל" במדריך למשתמש).

מבט מאחור

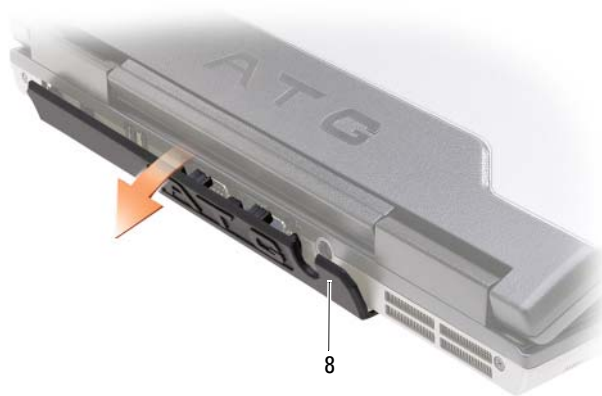
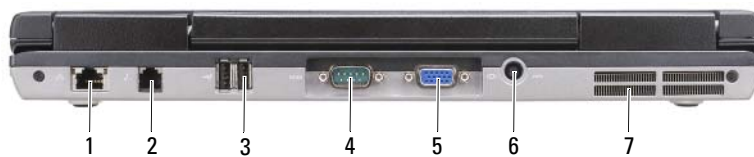

מחברי USB (2)	3	מחבר מודם (RJ-11)	2	מחבר רשת (RJ-45)	1
מחבר מתאם זרם חילופין	6	מחבר וידאו	5	מחבר טורי	4
		מכסה יציאה	8	פתחי אוורור	7

מבט משמאל

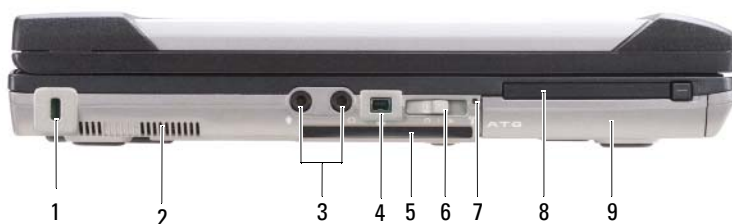

1	2	3	4	5	6	7	8	9
חריץ כבל אבטחה	פתחי אוורור	מחברי שמע (2)	מחבר IEEE 1394	חריץ כרטיס חכם (עם כרטיס ריק)	מתג אלחוט	נורית Wi-Fi Catcher™	חריץ כרטיס PC	כונן קשיח

מבט מימין



1	2	3	4
כונן אופטי בתא המדיה	תפס שחרור התקן בתא המדיה	מחברי USB (2)	מכסה יציאת USB

אודות המחשב

מבט מלפנים



1	תפס צג	2	צג	3	מתג הפעלה
4	נוריות מצב ההתקן	5	מקלדת	6	משטח מגע
7	קורא טביעות אצבעות (אופציונלי)	8	רמקול	9	לחצני משטח מגע/לחצני בקר הצבעה
10	בקר הצבעה	11	נוריות בקרת מקלדת	12	לחצני בקרת עוצמת קול
13	חיישן תאורת סביבה	14	לחצן השתקה	15	נוריות תאורת מקלדת

התקנת המחשב

⚠ **זהירות:** לפני שתתחיל לבצע הליך כלשהו בסעיף זה, בצע את הוראות הבטיחות במדריך מידע המוצר.

- 1 הוצא את תיבת העזרים מהאריזה.
- 2 הוצא מתוך תיבת העזרים את הפריטים שתזדקק להם כדי להשלים את התקנת המחשב.
- 3 תיבת העזרים מכילה גם תיעוד למשתמש וכל תוכנה או חומרה נוספת (כגון כרטיסי PC, כוננים או סוללות) שהזמנת. חבר את מתאם זרם החילופין למחבר של מתאם זרם החילופין במחשב ולשקע החשמל.



- 4 פתח את צג המחשב ולחץ על לחצן ההפעלה כדי להפעיל את המחשב (ראה "מבט מלפנים" בעמוד 165).
- הערה:** מומלץ להפעיל את המחשב ולכבות אותו לפחות פעם אחת לפני התקנת כרטיסים כלשהם או חיבור המחשב לתחנת עגינה או להתקן חיצוני אחר כלשהו, כגון מדפסת.

תוכנית השירות Dell Support

- עדכוני תוכנה ורמזים לפתרון בעיות — שאלות נפוצות, נושאים חמים, ובריאות כללית של סביבת המחשב

תוכנית השירות Dell Support היא מערכת אוטומטית לשרווגים והודעות המותקנת על המחשב שלך. תמיכה זו מספקת סריקות בריאות בזמן אמיתי של סביבת המחשב, עדכוני תוכנה, ומידע רלוונטי לתמיכה-עצמית. גש לתוכנית השירות Dell Support בעזרת הסמל  בשורת המשימות. לקבלת מידע נוסף, ראה "תוכנית שירות Dell Support" במדריך למשתמש

מרכז העזרה והתמיכה של Windows

1 לחץ על התחל או  ← עזרה ותמיכה.

2 הקלד מילה או צירוף מילים המתארים את הבעיה בה נתקלת ולחץ על סמל החץ.

3 לחץ על הנושא המתאר את הבעיה.

4 בצע את ההוראות המופיעות על המסך.

- כיצד להשתמש ב-Windows XP

- כיצד לעבוד עם תוכניות וקבצים

- כיצד להתאים אישית את שולחן העבודה

עזרה של Dell QuickSet

- מידע על פעילות ברשת, אשף ניהול צריכת חשמל, מקשים חמים, ופריטים אחרים הנשלטים על ידי Dell QuickSet.

להצגת העזרה של Dell QuickSet, לחץ לחיצה ימנית על הסמל QuickSet בשורת המשימות של Microsoft® Windows®.

לקבלת מידע נוסף על Dell QuickSet, ראה Dell™ QuickSet במדריך למשתמש.

מדיה של מערכת ההפעלה

- כיצד להתקין מחדש את מערכת ההפעלה

הערה: המדיה של מערכת ההפעלה היא אופציונלית ועשויה שלא להיות מצורפת למחשב שברשותך.

ערכת ההפעלה כבר מותקנת במחשב. כדי להתקין מחדש את מערכת ההפעלה, עליך להשתמש במדיה של מערכת ההפעלה. ראה "התקנה מחדש של Windows" במדריך למשתמש.

לאחר התקנה מחדש של מערכת ההפעלה, השתמש במדיה האופציונלית *Drivers and Utilities* (מנהלי התקנים ותוכניות שירות) כדי להתקין מחדש מנהלי התקנים עבור ההתקנים המצורפים למחשב. תוויית מפתח המוצר של מערכת ההפעלה ממוקמת על המחשב.



הערה: צבע המדיה משתנה בהתאם למערכת ההפעלה שהזמנת.

תג שירות ורישיון Microsoft® Windows®

תוויות אלה נמצאות על המחשב.

- השתמש בתג השירות כדי לזהות את המחשב שברשותך בעת שימוש ב- support.dell.com או פנייה לתמיכה טכנית.
- הזן את קוד השירות המהיר כדי לנתב את השיחה בעת פנייה לתמיכה.



הערה: לשיפור אמצעי האבטחה, תווית הרישיון החדשה של Microsoft Windows מעוצבת מחדש עם חלק חסר או "חור" כדי למנוע אפשרות להסיר את המדבקה.

אתר התמיכה של — [Dell support.dell.com](http://Dell.support.dell.com)

הערה: בחר את האזור או את התחום העסקי שלך, כדי להציג את אתר התמיכה המתאים.

• פתרונות — רמזים ועצות לפתרון בעיות, מאמרים של טכנאים, קורסים מקוונים ושאלות נפוצות

• קהילה — דיון מקוון עם לקוחות אחרים של Dell

• שדרוגים — מידע אודות שדרוגים עבור רכיבים, כגון זיכרון, הכונן הקשיח ומערכת ההפעלה

• טיפול בלקוחות — מידע ליצירת קשר, פנייה לשירות ומצב הזמנה, אחריות ומידע אודות תיקונים

• שירות ותמיכה — מצב פנייה לשירות והיסטוריית תמיכה, חוזה שירות, דיונים מקוונים ותמיכה טכנית

• שירות העדכונים הטכניים של Dell - מספק באמצעות הדואר האלקטרוני מידע על שדרוגים צפויים בתוכנה ובחומרה למחשב שלך

• חומר עזר — תיעוד מחשב, פרטים על תצורת המחשב, מפרטי מוצרים וסקירות טכניות ("ניירות לבנים")

• הורדות — מנהלי התקנים מאושרים, טלאי תוכנה (patch) ועדכוני תוכנה

• תוכנת מערכת מחשב מחברת (NSS) — אם תתקין מחדש את מערכת ההפעלה במחשב, עליך להתקין מחדש גם את תוכנית השירות NSS. NSS מספקת עדכונים קריטיים למערכת ההפעלה ותמיכה במעבדים, כוננים אופטיים, התקני USB, וכד'. תוכנית השירות NSS נחוצה לפעולתו התקינה של מחשב Dell שברשותך. התוכנה מזהה אוטומטית את המחשב ומערכת ההפעלה ומתקינה את העדכונים המתאימים לתצורת המחשב.

כדי להוריד את תוכנת מערכת מחשב מחברת (NSS):

1 עבור אל support.dell.com, בחר את האזור או את התחום העסקי שלך, והזן את תג השירות.

2 בחר **Drivers & Downloads** (מנהלי התקנים והורדות) ולחץ על **Go**.

3 לחץ על מערכת ההפעלה שלך וחפש את מילת המפתח *Notebook System Software*.

הערה: הממשק למשתמש באתר support.dell.com עשוי להשתנות בהתאם לבחירות שתבצע.

איתור מידע

הערה: חלק מהתכונות או סוגי המדיה הם אופציונליים ועשויים שלא להיות מצורפים למחשב שברשותך. ייתכן שתכונות אחדות או סוגי מדיה מסוימים לא יהיו זמינים בארצות מסוימות.

הערה: ייתכן שמידע נוסף יצורף למחשב.

אתר זאת כאן

מה אתה מחפש?

המדיה Drivers and Utilities (מנהלי התקנים ותוכניות שירות)

הערה: המדיה המכילה את *Drivers and Utilities* עשויה להיות אופציונלית ועשויה שלא להיות מצורפת למחשב שברשותך. התייעוד ומנהלי התקנים כבר מותקנים במחשב. באפשרותך להשתמש במדיה כדי להתקין מחדש מנהלי התקנים ולהפעיל את תוכנית האבחון של Dell (ראה "תוכנית האבחון של Dell" בעמוד 173).

המדיה עשויה לכלול קובצי Readme המספקים מידע של הרגע האחרון לגבי שינויים טכניים במחשב או חומר טכני מתקדם לטכנאים או למשתמשים מנוסים.



- תוכנית אבחון עבור המחשב
- מנהלי התקנים עבור המחשב
- תיעוד ההתקן שברשותי
- תוכנת מערכת מחשב מחברת (Notebook System Software - NSS)

הערה: עדכונים למנהלי התקנים ותיעוד ניתן למצוא באתר support.dell.com.

מדריך מידע מוצר של Dell™



- מידע אודות אחריות
- תנאים והתניות (ארה"ב בלבד)
- הוראות בטיחות
- מידע תקינה
- מידע ארגונומי
- הסכם רישיון למשתמש קצה

מדריך למשתמש של Dell Latitude™

מרכז העזרה והתמיכה של *Microsoft Windows*

1 לחץ על התחל או ←  עזרה ותמיכה ← מדריך למשתמש ומדריכי מערכת של Dell ← מדריכי מערכת.



לחץ על המדריך למשתמש עבור המחשב שלך.

- כיצד להסיר ולהחליף חלקים
- מפרט
- כיצד להגדיר תצורה של הגדרות מערכת
- כיצד לאבחן ולפתור בעיות

תוכן עניינים

161	איתור מידע
164	התקנת המחשב
165	אודות המחשב
165	מבט מלפנים
166	מבט משמאל
166	מבט מימין
167	מבט מאחור
168	מבט מלמטה
168	שימוש בסוללה
168	ביצועי הסוללה
169	בדיקת רמת הטעינה של הסוללה
170	טעינת הסוללה
171	הוצאת הסוללה
172	אחסון סוללה
172	פתרון בעיות
172	נעילות ובעיות תוכנה
173	תוכנית האבחון של Dell
	הפעלת תוכנית האבחון של Dell מהמדיה Drivers and Utilities (מנהלי התקנים ותוכניות שירות)
174	
174	תפריט ראשי של תוכנית האבחון של Dell
177	אינדקס

הערות, הודעות והתראות

-  **הערה:** "הערה" מציינת מידע חשוב המסייע להשתמש במחשב ביתר יעילות.
-  **שים לב:** "שים לב" מציין נזק אפשרי לחומרה או אובדן נתונים, ומסביר כיצד ניתן למנוע את הבעיה.
-  **זהירות:** הודעת "זהירות" מציינת אפשרות של נזק לרכוש, פגיעה גופנית או מוות.

אם רכשת מחשב Dell™ n Series כל התייחסות במסמך זה למערכות ההפעלה Microsoft® Windows® אינה רלוונטית.

המידע במסמך זה עשוי להשתנות ללא הודעה.
© 2007 Dell Inc. כל הזכויות שמורות.

הל איסור מוחלט על העתקה מכל סוג שהוא, ללא הרשאה בכתב מחברת Dell Inc.

סימנים מסחריים שבשימוש בטקסט זה: Dell, Dell, Latitude, Wi-Fi Catcher, ו-ExpressCharge הם סימנים מסחריים של Dell Inc. אחרות. Microsoft, Windows, ו-Windows Vista הם סימנים מסחריים או סימנים מסחריים רשומים של חברת Microsoft Corporation בארה"ב ו/או במדינות אחרות.

ייתכן שייעשה שימוש בסימנים מסחריים ובשמות מסחריים אחרים במסמך זה כדי להתייחס לישויות הטוענות לבעלות על הסימנים והשמות, או למוצרים שלהן. Dell Inc. מוותרת על כל חלק קנייני בסימנים מסחריים ושמות מסחריים פרט לאלה שבבעלותה.

דגם PP18L

Rev. A00

P/N DX053

מאי 2007

Dell™ Latitude™ ATG D630

מדריך עזר מהיר

דגם PP18L